

Universidade Técnica de Lisboa
Instituto Superior de Economia e Gestão



ESTRATÉGIAS, ECONOMIAS LOCAIS E EMPRESAS AGRÁRIAS

O DESENVOLVIMENTO RURAL EM MOÇAMBIQUE

(com ênfase no primeiro quinquénio dos anos oitenta e o estudo de caso de uma empresa estatal agro-industrial)

(Volume 2 - Inquéritos)

Fernando Jorge Cardoso

Dissertação de doutoramento orientada
pelo Professor Doutor Adelino Torres

ÍNDICE DO VOLUME 2

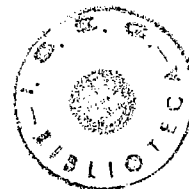

INTRODUÇÃO AO VOLUME 2	395
A. INQUÉRITO A TRABALHADORES DA MARAGRA	399
A.1. Preparação e realização do inquérito	401
A.2. Formulários utilizados	402
A.3. Matriz de dados	407
A.4. Caracterização dos inquiridos	409
A.5. Ligação dos trabalhadores à empresa e à região	412
A.6. Problemas principais e sua evolução	414
B. INQUÉRITO A EMPRESAS AGRÁRIAS	417
B.1. Preparação e realização do inquérito	419
B.2. Formulários utilizados	420
B.3. Matriz de dados	429
B.4. Caracterização dos inquiridos	431
B.5. Identificação das empresas	431
ADENDA AOS INQUÉRITOS	437
Processamento estatístico dos dados do "Inquérito a Trabalhadores da Maragra"	439
Processamento Estatístico dos dados do "Inquérito a Empresas Estatais Agrárias"	457

INTRODUÇÃO AO VOLUME 2

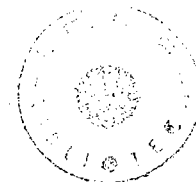

O Volume 2 (que retoma a sequência de paginação do volume anterior) é constituído pela documentação, tratamento estatístico-informático e análise de dois inquéritos, o "Inquérito a Trabalhadores da Maragra", e o "Inquérito a Empresas Estatais Agrárias", os quais foram concebidos e (parcialmente) aplicados pelo autor da dissertação no decorrer dos anos de 1987 e 1988.

Os inquéritos são apresentados em volume separado, dado o elevado grau de detalhe e informação processual envolvida, demasiado específica para ser organizada sob a forma de capítulo.

Deste facto não deve ser, porém, induzida qualquer subalternidade dos inquéritos em relação às demais partes da dissertação. Na realidade, pela sua novidade e pelo conteúdo de informação obtida, os inquéritos são dos elementos mais importantes da investigação realizada.

Os resultados obtidos pelo tratamento analítico do "Inquérito a Trabalhadores da Maragra", são referidos e utilizados, de forma dispersa e parcelar nos vários capítulos da Parte III da dissertação. Por esse motivo, mesmo correndo o risco de repetições, a parte analítica do inquérito é mantida no presente volume, no sentido de preservar a coerência e unidade do estudo.

Já no caso do "Inquérito a Empresas Estatais Agrárias", a respectiva parte analítica foi integrada, no seu todo, no âmbito do Capítulo 7 do Volume 1, razão pela qual não se irá agora repetir a informação e argumentação então avançadas.

Os dados dos inquéritos estão dispostos em "matrizes de dados", com as linhas a corresponderem ao número de inquiridos e as colunas ao número de variáveis resultantes de desdobramentos das perguntas dos respectivos inquéritos.

No caso do inquérito a trabalhadores, a matriz tem 50 linhas (50 inquiridos) e 40 colunas (nº de variáveis resultante do desdobramento das 19 questões do inquérito). Para o inquérito a empresas, os dados organizaram-se numa matriz de 21 linhas e de 137 colunas (resultante do desdobramento de 45 questões do inquérito).

Para efeitos de construção das matrizes e com objectivos de possibilitar a

respectiva análise estatística, as perguntas que implicavam mais que uma resposta foram desdobradas em novas variáveis, uma por cada hipótese de resposta.

Utilizando exemplos do inquérito a empresas, estão neste caso as perguntas que solicitavam a indicação de ordens de prioridade (pergunta 13), as que colocavam diversas sub-questões (pergunta 15), ou ainda as que pediam informação para vários anos (pergunta 8).

Na designação das variáveis resultantes desse desdobramento foi mantido o nº da pergunta precedido da letra "P" e seguido de letras sequenciais (por exemplo, a pergunta 15 do inquérito a trabalhadores está desdobrada nas variáveis P15A, P15B e P15C).

De forma a possibilitar uma correcta avaliação das prioridades, os valores deste novo tipo de variáveis tiveram ainda que ser recodificados, de forma a que a prioridade "1" correspondesse o valor mais elevado "n" e a última prioridade "n", o valor mais baixo "1".

Por outro lado e dado o facto de ter havido muitos casos em que as respostas foram dadas com um "x" (na matriz do inquérito a trabalhadores, "x" corresponde a "9" e na do inquérito a empresas, corresponde a "11") e não em forma numérica, foi adoptado o critério de, nesses casos atribuir a "x" um valor médio de prioridade.

Esta recodificação deu assim origem a novas variáveis de trabalho, as quais, utilizando a pergunta 14 do inquérito a empresa como exemplo, foram designadas P14AX, P14BX e P14CX, respectivamente.

A informação das matrizes de dados dos inquéritos foi sujeita a tratamento estatístico.

Desse tratamento, resultaram quadros e histogramas de frequência, bem como tabelas de indicadores estatísticos básicos.

No caso das medidas estatísticas de distribuição e dispersão computadas, designadamente a média, desvio-padrão, variância e soma, os cálculos foram feitos na base de um único valor de observações, igual ao nº máximo de casos com pelo menos uma resposta numa das variáveis em que cada pergunta foi desdobrada.

Exemplificando, o número de observações para o cálculo dos indicadores referidos nas variáveis de trabalho da pergunta 24, respectivamente P24AX, P24BX, P24CX, P24DX e P24EX foi de 18, valor este resultante da diminuição de 21 (nº máximo de casos de resposta) por 3 (nº de casos em que P24AX, P24BX, P24CX, P24DX e P24EX não foram, simultaneamente, respondidas). Deste modo, ficou facilitada a comparação de prioridades entre estas variáveis.

Para a elaboração da matriz de referência e para o tratamento estatístico, foram respectivamente utilizados os programas QUATTRO/PRO e SPSSPC+ (Statistical Program for Social Scientists).

Os dados e resultados do processamento estatístico em computador são apresentados em "adenda" na parte final do presente volume¹.

1. Estes dados são expostos em adenda, em virtude da forma compacta e menos fluida de apresentação da informação (resultante das características do 'software' utilizado)

A

INQUÉRITO A TRABALHADORES DA MARAGRA

A apresentação das características e dos resultados do inquérito a trabalhadores da Maragra é feita nos seguintes pontos:

- o primeiro, explica a preparação e realização dos inquéritos;
- o segundo, apresenta documentos e formulários;
- o terceiro, expõe a matriz de dados do inquérito;
- o quarto, caracteriza os inquiridos;
- o quinto, analisa a ligação dos trabalhadores à região;
- o sexto, destaca os problemas principais e respectiva evolução.

A.1. PREPARAÇÃO E REALIZAÇÃO DO INQUÉRITO

Os inquéritos foram realizados a trabalhadores da Maragra no decorrer do mês de Novembro de 1988, através de entrevistas a trabalhadores por cinco inquiridores, os quais tinham por função formular e explicar as perguntas e registar as respostas. Este método foi escolhido para evitar erros de interpretação e ultrapassar dificuldades de comunicação na linguagem escrita.

Os inquiridores haviam estado ao serviço da empresa no período acima indicado, tendo sido escolhidos pelo autor de entre os quadros técnicos e/ou de chefia, com a preocupação de obter um máximo de eficiência e qualidade de resultados.

O autor explicou o conteúdo dos inquéritos e a metodologia da sua aplicação aos inquiridores, insistindo para a importância de as respostas se reportarem ao período 1983/85. A cada inquiridor foram ainda distribuídas instruções escritas que são mais à frente apresentadas.

Os inquiridos, em número de 50, tinham como característica comum o facto de estarem ao serviço da empresa no período 1983/85. A sua escolha ficou a cargo dos inquiridores, em função de recomendações expressas no formulário com instruções, de molde a assegurar um mínimo de representatividade por sectores de trabalho, funções desempenhadas e sexo.

A.2. FORMULÁRIOS UTILIZADOS

O formulário do inquérito foi acompanhado de instruções para o seu preenchimento, sendo estes dois documentos apresentados a seguir.

Documento 1: Instruções aos inquiridores

1. As respostas às perguntas 15 e 16 são numéricas, isto é, os espaços devem ser preenchidos por ordem decrescente de prioridade a partir de 1, que será, portanto, a primeira prioridade, 2 a segunda e assim por diante.
2. As respostas às perguntas 9, 10, 11, 13, 14 e 17 deverão ser dadas colocando um X na hipótese escolhida.
3. Devem ser entrevistados 50 trabalhadores da Maragra que tenham estado ao serviço da empresa de 1983 a 1985
4. A distribuição de inquiridos por sectores de trabalho na empresa (referida pelo menos a um dos anos do período 1983/1985) deverá ser a seguinte:

	<u>trabalhadores</u>		<u>chefes</u>
	homens	mulheres	
fábrica	7	1	1
sector A	5	1	1
sector B	5	1	1
sector C	5	1	1
sector D	1		
sector E	1		
sector F	1		
oficinas e transportes	4	1	1
construção	3		1
sectores administrativos	2	1	1
milícias	1		1
reformados	1		

5. As entrevistas devem ser pessoais e todas as respostas devem ser escritas pelo inquiridor.

Documento 2: Questões do inquérito

Identificação do inquirido

1. Nome _____ 2. Idade _____

3. Estado civil _____ 4. Local de nascimento _____

(Com a excepção da 7 e da 8, as perguntas seguintes referem-se aos anos de 1983 a 1985)

5. Local de residência _____

6. Nº de familiares a coabitar _____

7. Trabalho fora da Maragra (incluindo no estrangeiro)

<u>data</u>	<u>descrição</u>	<u>local</u>
_____	_____	_____
_____	_____	_____
_____	_____	_____
_____	_____	_____
_____	_____	_____
_____	_____	_____

8. Trabalho na Maragra

<u>data</u>	<u>descrição</u>	<u>local</u>
_____	_____	_____
_____	_____	_____
_____	_____	_____
_____	_____	_____
_____	_____	_____
_____	_____	_____

9. Para além da Maragra trabalhava nalguma machamba ou outro negócio fora da empresa?

sim _____ não _____

10. Se sim, trabalhava:

por conta própria _____ por conta de outrem _____

11. Se trabalhava por conta própria, tinha:

uma machamba _____ outro negócio _____

12. Se tinha outro negócio, qual era? _____

13. Se tinha uma machamba ou outro negócio, trabalhava:
sózinho _____ com familiares _____ com trabalhadores contratados _____

14. Se tinha trabalhadores contratados, eram:
menos de 5 _____ de 5 a 10 _____ mais de 10 _____

15. Quais as principais fontes da sua alimentação?
auto-subsistência _____ Maragra _____ compras fora da Maragra _____

16. Em 1983 quais eram os problemas que mais o preocupavam?
alojamento _____ tratamento médico _____ banditismo na zona _____
alimentação _____ transportes _____ relações de trabalho com os
chefes _____ outros (quais?) _____

17. Diga se os problemas seguintes melhoraram, pioraram ou ficaram na mesma nos anos de 1984 a 1985

	<u>melhoraram</u>	<u>pioraram</u>	<u>ficaram na mesma</u>
alimentação			
alojamento			
transportes			
tratamento médico			
relações de trabalho com os chefes			
banditismo na zona			
vestuário			

18. Qual o aspecto que considera mais positivo na gestão da empresa de 1983 a 1985 e porquê?

19. Qual o mais negativo e porquê?

.....
.....
.....
.....

20. Observações

.....
.....
.....
.....

Data _____/_____/_____

Assinatura do inquiridor

.....



"INQUERITO A TRABA

	P1	P2A	P2B	P3	P4	P5	P6	P7A	P7B	P7C	P7D	P8A	P8B	P9	P13	P15A	P15
T1	1	31	1	1	2	1	4	17	15	2	0	1	1	2	3		
T2	1	48	2	1	1	0	6	31	18	13	13	1	3	1	2		
T3	1	33	1	1	1	0	5	17	15	2	0	1	3	1	2		
T4	1	50	2	1	2	0	5	29	18	11	11	1	3	1	2		
T5	1	45	2	1	2	0	8	25	16	9	0	1	3	1	2		
T6	1	34	1	1	1	1	7	14	12	2	0	1	3	1	2		
T7	1	53	3	1	1	0	7	35	15	20	20	1	3	1	2		
T8	1	43	2	1	2	1	5	26	15	11	7	1	3	1	2	9	
T9	1	43	2	1	2	0	5	25	12	13	7	2	3	1	2	2	
T10	1	46	2	1	1	0	18	30	22	8	0	2	1	1	2	2	

T11	1	53	3	1	2	0	2	30	17	13	6	2	3	1	2	2	
T12	1	35	2	1	2	0	5	17	13	4	4	2	3	1	2	2	
T13	1	37	2	1	2	0	4	25	20	5	0	2	3	1	2	2	
T14	1			1	3	0	3					2	3	1	2	2	
T15	1	50	2	1	2	0	6	32	16	16	16	2	3	1	2	2	
T16	0	42	2	1	1	1	5	4	4	0	0	2	3	1	2	2	
T17	1	55	3	1	2	1	4	37	16	21	21	2	3	4			
T18	1	28	1	1		1	4	12	11	1	0	2	2	1	2		
T19	1	24	1	0	2	0	2	5	5	0	0	2	3	1	2		
T20	1	54	3	1	1	0	6					2	3	1	2		
T21	1	21	1	0	2	1	0	6	6	0	0	2	3	1	1		
T22	1	32	1	1	2	1	7	13	13	0	0	2	3	4			
T23	1	24	1	1	2	1	5	5	5	0	0	2	3	4			
T24	0			1	2	0	3	12	12	0	0	2	3	1	2		
T25	1	28	1	1	2	1	6	12	12	0	0	2	1	4			
T26	1	33	1	1	1	1	4					2	3	4			
T27	1	44	2	1		1	5	18	15	3	3	2	3	3	2	9	
T28	1	27	1	1	2	1	6					2	3	3	2	9	
T29	1	29	1	1	2	1	4	13	11	2	0	2	3	4			
T30	0	39	2	1	1	1	2					2	3	4			
T31	1	57	3	1	2	0	1	32	16	16	3	3	3	4			
T32	1	45	2	1	2	1	11	27	10	17	4	3	3	4		9	
T33	1	31	1	0	2	1	0	19	12	7	0	3	3	4			
T34	1	46	2	1	1	0	7	30	11	19	0	3	3	4			
T35	1	29	1	1	1	0	6	16	14	2	0	3	3	4			
T36	1	49	2	1	1	0	23	33	21	12	0	3	3	4		9	
T37	1	57	3	1	1	0	6	37	20	17	6	3	3	4			
T38	1	36	2	1	1	0	10	26	13	13	2	3	3	4			
T39	0	24	1	0	1	0	3	2	2	0	0	4	2	4			
T40	1	23	1	1	1	0	10	6	4	2	0	4		2	2	9	
T41	1	28	1	1	1	0	8	12	11	1	0	4	2	4			
T42	1	45	2	1	1	0	8	25	17	8	6	4	3	3	2		
T43	1	28	1	1	1	0	8	17	10	7	0	4	2	1	3	1	
T44	1	26	1	1	2	0	9	13	11	2	0	4	2	1	2	1	
T45	1	26	1	0	2	1	3	4	4	0	0	4	2	3	2	9	
T46	1	33	1	1	1	0	1	16	10	6	0	4	3	1	2	9	
T47	1	46	2	1	2	1	6	21	3	18	14	4	3	1	2	9	
T48	1	63	3	1	2	0		36	18	18	10	4	3	2			
T49	1	28	1	1	2	1	8	21	16	5	0	4	1	1	2	9	
T50	1	43	2	1	2	1	7	25	18	7	0	4	1	1	2	9	

RES DA MARAGRA": MATRIZ DE DADOS (VARIAVEIS P1 A P19)



5C	P16A	P16B	P16C	P16D	P16E	P16F	P16G	P17A	P17B	P17C	P17D	P17E	P17F	P17G	P18A	P18B	P18C	P18D	P18E	P18F	P18G	P19
1						9	1			2	1	1	2	2	1	1	1					2
1	1				2			1	1	2	3	1	2	1	1	1						
				1			9	1		1	1	1	2	3								1
2							9	1		1	2	1		1	1	1						
2			1	2				1			3	1		1				1				
				1			9	1						1	1	1						1
2				1			9	1						1	1	1						1
9	9	9		9	9			1	1	1		1		1	1	1			1			1
	2	4		1	3			1	1	3	1	1	2	1	1	1			1			1
				1				1	1	1	1	1	2	1			1		1			1

		2		1	3			1	3	1	3	1	2	1					1		1	1
		1		2	3			1	1	1	3	1	2	1	1	1						1
1		2		3	4			1	3	1	1	1	2	1	1	1						1
		1		2	3			1	3	1	1	1	2	1								
		2		1	3			1	3	1	1	1	2	1					1			
		2		1	3			1	3	1	3	1	1	1	1	1						
								1						1	1	1						3
9								1						1		1		1	1			
9							9	1						1	1	1		1				3
9				9			9	1						1		1		1				3
1	9							1						1		1						2
								1						1		1		1	1			3
				9				1						1	1	1					1	3
								1						1								1
				9				1						1		1						1
								1						1								1
				9				1						1		1						1
								1						1								1
				9				1						1								1
								1						1								1
				9				1						1								1
								1						1								1
				9				1						1								1
								1						1								1
				9				1						1								1
								1						1								1
				9				1						1								1
								1						1								1
				9				1						1								1
								1						1								1
				9				1						1								1
								1						1								1
				9				1						1								1
								1						1								1
				9				1						1								1
								1						1								1
				9				1						1								1
								1						1								1
				9				1						1								1
								1						1								1
				9				1						1								1
								1						1								1
				9				1						1								1
								1						1								1
				9				1						1								1
								1						1								1
				9				1						1								1
								1						1								1
				9				1						1								1
								1						1								1
				9				1						1								1
								1						1								1
				9				1						1								1
								1						1								1
				9				1						1								1
								1						1								1
				9				1						1								1
								1						1								1
				9				1						1								1
								1						1								1
				9				1						1								1
								1						1								1
				9				1						1								1
								1						1								1
				9				1						1								1
								1						1								1
				9				1						1								1
								1						1								1
				9				1						1								1
								1						1								1
				9				1						1								1
								1						1								1
				9				1						1								1
								1						1								1
				9				1						1								1
								1						1								1
				9				1						1								1
								1						1								1
				9				1						1								1
								1						1								1
				9				1						1								1
								1						1								1
				9				1						1								1
								1						1								1
				9				1						1								1
								1						1								1
				9				1						1								1
								1						1								1
				9				1						1								1
								1						1								1
				9				1						1								1
								1						1								1
				9				1						1								1
								1						1								1
				9				1						1								1
								1						1								1
				9				1						1								1
								1						1								1
				9				1						1								1
								1						1								1
				9				1						1								1
								1						1								1
				9																		

A.4. CARACTERIZAÇÃO DOS INQUIRIDOS

As características gerais dos inquiridos que decorrem das respostas às perguntas 1 a 8 e cujos resultados constam do quadro seguinte¹, são:

- 92% dos inquiridos eram do sexo masculino;
- a idade média dos inquiridos era de 38,4 anos, estando 41 dos 48 trabalhadores, ou seja 85,4% do total, situado na faixa etária entre os 20 e os 50 anos de idade. Esta percentagem é claramente superior à apresentada pela população residente no distrito da Manhica quando do censo populacional de 1980, que registava uma concentração de 65,3% do número de trabalhadores no mesmo escalão etário;
- 90% responderam "casado" à pergunta sobre o estado civil;
- os dados sobre o local de nascimento indicam que 41,7% eram originários da região e 58,3% de outras zonas do país. Deste último em grupo, 1 era de Cabo Delgado e os restantes 27 inquiridos de províncias do sul de Moçambique, sendo 13 de Gaza, 8 de Maputo e 6 de Inhambane;
- relativamente ao local de residência, 42% indicaram a Maragra e 58% a região (16 dos 20 que haviam nascido na região indicaram-na igualmente como local de residência). Relacionando estes dados com um número médio de 4849 trabalhadores no período 1983/85 (ver Quadro III) e considerando que, dada a inexistência de marcos delimitadores do território da empresa, por "residir na Maragra" se deve entender "residir em casas pertencentes à Maragra", tal significaria que cerca de 2036 trabalhadores viviam na Maragra (na altura, o Departamento de Administração Interna da empresa estimava esse total em cerca de 2000);

1. Na elaboração deste e dos quadros seguintes foram usadas siglas com o seguinte significado:

- TR = total de respostas;
- results.(Nº) = resultados do tratamento estatístico, com a indicação, entre parêntesis, do nº de observações válidas (no cálculo da média das perguntas 15 e 16);
- %val = percentagem válida (resultante da eliminação dos casos sem qualquer resposta);
- TP = soma dos valores recodificados atribuídos às prioridades;
- X = menciona sem indicar prioridade.

- quanto ao número de familiares a coabitar, os dados indicam 5,878 por trabalhador, o que significaria um total de 33350 pessoas (ou seja 21,6% do total estimado da população do distrito em meados de 1984, que seria de 154471 pessoas). Esta relação seria de 4,9 para o caso dos 42% que habitavam na Maragra e de 6,6 para os 58% que habitavam na região, o que levaria a uma população total de 9979 indivíduos a viver na Maragra (os números com que se operava na empresa no período em questão eram de 10000 familiares residentes);

- do seu tempo total de trabalho, os trabalhadores haviam dispendido 63,3% na empresa e 36,7% (36 inquiridos) em outros locais, designadamente 15,6% (17 dos 36 anteriores) nas minas da África do Sul, tal como se pode ver no quadro seguinte;

ANOS DE TRABALHO

	Nº	%	anos	%
total de trabalhadores	45	100,0	908	100,0
trabalharam na Maragra	45	100,0	575	63,3
trabalharam fora da Maragra	36	80,0	333	36,7
- destes trabalharam nas minas	17	37,8	153	16,9
os 17 "mineiros" trabalharam			484	100,0
das quais na Maragra			252	52,1
e fora da Maragra			232	47,9
e nas minas			153	31,6
minas : fora da Maragra				65,9
minas : Maragra				60,7
a sua idade média era de			48,4	

- assim, aos 17 elementos que haviam trabalhado nas minas da África do Sul correspondiam 484, ou seja 53,3% do total dos 908 anos de trabalho realizado pelos 45 inquiridos que responderam ao item, o que é coerente com o facto de a idade média deste subgrupo ser de 48,4 anos, ou seja 10 anos superior à média geral. Por outro lado, os 153 anos dispendidos nas minas por estes 17 trabalhadores, que constituíam 37,8% do total de inquiridos, representavam 29,3% do total dos 484 anos de trabalho acima referidos. Estes resultados são consistentes com o peso da emigração nas províncias do sul do país (que se estimava que movimentasse cerca de 1/3 da população adulta na segunda metade dos anos setenta;

- a relação entre os 45 trabalhadores que responderam simultaneamente aos 'itens' "anos de trabalho" e "idade" (908/1713) é de 53%, de onde se

conclui que a média de anos de trabalho por pessoa seria de 20,4 e a média de idades de 38,4. Tal corresponde a dizer que a média dos inquiridos havia entrado para o primeiro emprego aos 18 anos de idade (a maioria terá trabalhado anteriormente no sector familiar, tempo este que não foi considerado no total de anos de trabalho);

- de entre os inquiridos, 44% trabalhavam no campo em actividades agrícolas, 16% na fábrica, 16% nos transportes e os restantes 24% em outros sectores, o que é consistente com os dados reais disponíveis.

Por último, apresenta-se um quadro comparando a informação obtida sobre o número de trabalhadores e sua distribuição por sexos e sectores de trabalho, com dados reais disponíveis sobre a empresa no período 1983/85, o que permite caracterizar a amostra em relação ao universo dos trabalhadores da Maragra.

DADOS REAIS COMPARADOS COM RESULTADOS DA AMOSTRA
(média dos anos 1983/85)

	dados reais		amostra		desvio (%a-%dr)
	Nº	%	Nº	%	
Nº Trabalhadores	4849	100,0%	50	100,0%	
Homens	4463	92,0%	46	92,0%	0,0%
Mulheres	387	8,0%	4	8,0%	0,0%
Indústria	787	16,2%	8	16,0%	-0,2%
Agricultura a)	2183	45,0%	22	44,0%	-1,0%
Transportes a)	751	15,5%	8	16,0%	+0,5%
Outro	1128	23,3%	12	24,0%	+0,7%

Notas: a) os dados sobre agricultura e transportes passaram a ser agregados desde Junho de 1984, pelo que a distribuição de percentagens entre os dois itens resulta de estimativas a partir dos números disponíveis
Fontes: Maragra, folhas da "Informação Mensal da Força de Trabalho"

Assim, retira-se da informação produzida por este quadro que a amostra equivale a 1% do universo dos trabalhadores da empresa, sendo a distribuição por sexo e sectores de trabalho idêntica ou aproximada dos dados reais colhidos a partir das folhas de informação mensal para o período 1983 a 1985, com desvios a não ultrapassarem o ponto percentual.

A.5. LIGAÇÃO DOS TRABALHADORES A EMPRESA E A REGIAO

A ligação dos trabalhadores à empresa e à região é deduzida das respostas às

perguntas 5 e 6, já parcialmente analisadas, e das respostas às perguntas 9 a 15. Os resultados do conjunto destas questões são a seguir apresentados¹.

OUTROS EMPREGOS (9)

	TR	%	%val
agricultura familiar	26	52,0	52,0
outro negócio	3	6,0	6,0
ocupação não discriminada	4	8,0	8,0
sem outro emprego	17	34,0	34,0
não respondem	0	0,0	

REGIME DE TRABALHO (13)

	TR	%	%val
sózinho	1	2,0	3,1
com familiares	29	58,0	90,6
com contratados	2	4,0	6,3
não respondem	18	36,0	

FONTES DE ALIMENTAÇÃO (15)

	ordens de prioridade					results.(49)	
	TR	1	2	3	X	Méd.	TP
auto-consumo	21	2	8	0	11	0,9	44
Maragra	47	18	4	0	25	2,29	112
outras fontes	12	3	4	0	5	0,55	27

Do conjunto de informação até agora produzida, podem-se retirar as seguintes ilações acerca da ligação dos trabalhadores à empresa e à região:

- a totalidade dos trabalhadores residia ou na Maragra ou na região, o que significava que a empresa não dependia de trabalho migratório;

- 34% da mão-de-obra não participava em actividades extra-laborais remuneradas ou por conta-própria, o que indicava um elevado grau de dependência em relação ao emprego na Maragra. De entre os 66% da mão-de-obra que trabalhava fora do período laboral, 52% estavam ocupados em

1. Nos quadros dispostos até final do presente ponto estão, entre parêntesis, indicadas as respostas dos inquéritos que serviram de fontes para a sua elaboração

actividades agrícolas, 6% em outros negócios e 8% não tinham ocupação definida. Por aqui se vê que a maioria da mão-de-obra complementava o seu salário através da participação directa na produção agrícola familiar - ficando em aberto se, do restante dos trabalhadores, haveria ou não um número significativo com relações indirectas (não pessoais) com a agricultura familiar. Quanto ao regime de trabalho, de entre os que tinham actividades laborais extra-empresa (nenhum deles por conta de outrém), 93,7% referiu que trabalhava por conta própria e com familiares, tendo sómente 6,3% indicado que também empregava mão-de-obra contratada (mesmo assim, em números que não ultrapassavam as cinco unidades);

- a maioria dos trabalhadores dependia da empresa como fonte principal de abastecimento alimentar, seguindo-se a produção de auto-subsistência e outras fontes de alimentação (compras na região). Este padrão acentua ainda mais o elevado grau de dependência da mão-de-obra em relação à empresa.

A.6. PROBLEMAS PRINCIPAIS E SUA EVOLUÇÃO

Os quadros restantes servem para caracterizar a opinião dos inquiridos relativamente aos problemas principais que os preocupavam, bem como à evolução sofrida por esses mesmos problemas no período 1983/85.

PROBLEMAS PRINCIPAIS EM 1983 (16)

	TR	ordens de prioridade								results.(43)	
		1	2	3	4	5	6	7	X	Méd.	TP
alojamento	13	2	1	0	0	0	0	0	10	1,4	60
saúde	14	2	5	1	1	0	0	0	5	1,7	73
segurança	4	2	0	0	0	0	0	0	2	0,51	22
alimentação	34	10	3	1	0	0	0	0	20	4,02	173
transportes	17	0	2	7	1	0	0	0	7	1,84	79
relações/chefes	0	0	0	0	0	0	0	0	0	0,0	0
outros	11	0	0	0	0	0	0	0	11	1,02	44

EVOLUÇÃO DOS PROBLEMAS EM 1984 E 1985 (17)

	TR	melhor	%val	pior	%val	igual	%val
alimentação	50	44	88,0	5	10,0	1	2,0
alojamento	22	9	40,9	7	31,8	6	27,3
transportes	26	14	53,9	3	11,5	9	34,6
saúde	26	13	50	6	23,1	7	26,9
rels/chefes	28	22	78,6	0	0,0	6	21,4
segurança	24	1	4,2	23	95,8	0	0,0
vestuário	50	48	96,0	1	2,0	1	2,0

MENÇÕES POSITIVAS (18)

	nº menções	% total
total	86	100,0
vestuário	18	20,9
alimentação	20	23,3
segurança	6	6,9
relações de trabalho	6	6,9
organização	17	19,8
em geral	10	11,7
outros	9	10,5

ASPECTO MAIS NEGATIVO (19)

	TR	%	%val
paragem da fábrica	20	40,0	54,1
outros	3	6,0	8,1
nenhum	14	28,0	37,8
não respondem	13	26,0	

Pelos quadros referentes às perguntas 16 a 19 é possível retirar algumas ilações sobre os principais problemas que preocupavam os inquiridos em 1983, bem como a sua opinião sobre os aspectos mais positivos/negativos da evolução dos mesmos até 1985. Deste modo:

- de (16) (cujo baixo índice de respostas se poderá explicar pelo afastamento no tempo do ano de 1983), a alimentação aparecia destacada como a principal preocupação dos trabalhadores. O tratamento médico (saúde) e os transportes apareciam em segundo lugar, seguidos pelo alojamento e por problemas de natureza diversa (nomeadamente relativas à carência de vestuário). O banditismo na zona (segurança) só ganhou

importância a partir de princípios de 1984, o que condiz com os resultados, enquanto que o não mencionar das relações com os chefes terá a ver com o facto de os inquiridores ocuparem lugares de chefia;

- de (17) se induz existir uma opinião marcada em relação à evolução dos problemas da alimentação e do vestuário, com a totalidade dos inquiridos a pronunciar-se sobre os mesmos, a grande maioria referindo melhorias (88% e 96% respectivamente). O número de respostas em relação aos outros itens foi menor, variando entre 22 e 28, denotando uma menor intensidade de opiniões formadas, tendo merecido claras referências no sentido de melhoria as "relações com os chefes" (o que condiz com a observação feita no parágrafo anterior), "transportes" e "saúde", o mesmo se passando, embora com opiniões mais divididas, no caso do "alojamento". Sobre os problemas de segurança verifica-se uma quase unanimidade de sentido contrário das 24 respostas dadas, com 96% de opiniões a referirem uma evolução negativa no período;

- estes resultados são consistentes com os de (18) e (19), respectivamente sobre os aspectos mais positivos/negativos na gestão da empresa no período 1983/85. Com efeito, das 86 menções sobre aspectos positivos, o maior número refere-se à alimentação, seguida do "vestuário" e "organização", sendo também citados, embora com menor destaque, como tendo sofrido uma evolução positiva, os itens "em geral", relações com os chefes e "segurança". Por sua vez, regista-se uma forte concentração de opiniões na escolha da "paragem da fábrica" como principal aspecto negativo, o que é consistente com o facto de este factor ser o mais preocupante em relação à continuidade ou fecho da empresa e, conseqüentemente, à manutenção ou não do emprego na empresa. É ainda interessante notar o número de inquiridos que referiu a inexistência de aspectos negativos na gestão do período referido.

B

INQUÉRITO A EMPRESAS ESTATAIS AGRÁRIAS

A apresentação das características e resultados do inquérito, cuja análise é elaborada no Capítulo 7 da dissertação, é feita em cinco pontos, nomeadamente:

- o primeiro, explica a preparação e realização dos inquéritos;
- o segundo, apresenta documentos e formulários;
- o terceiro, consta da matriz de dados do inquérito;
- o quarto, caracteriza os inquiridos;
- o quinto, identifica as empresas do inquérito.

B.1. PREPARAÇÃO E REALIZAÇÃO DO INQUÉRITO

O inquérito às empresas agrárias foi realizado no decorrer dos meses de Março e Abril de 1987, a directores-gerais de empresas estatais agrárias. Cada formulário de inquérito foi acompanhado por uma carta e por instruções para o seu preenchimento. Esses documentos são apresentados mais adiante.

Dada a natureza do caso e o tipo de considerações referidas no corpo do texto, do total das empresas estatais agrárias foi seleccionado um subconjunto formado por aquelas cuja actividade principal era a agrícola, associada ou não a actividades pecuárias ou/e industriais de processamento. A razão desta escolha tem a ver com o facto de ser este o tipo de empresa que se situava em zonas rurais fixas, dependendo de mão-de-obra local.

Foram inquiridos um total de 21 empresas no seio do subconjunto referido, o qual será designado genericamente como empresas API (acrónimo de agro-peco-industriais).

O autor destas linhas realizou pessoalmente nove dos inquéritos, tendo os restantes doze sido feitos por técnicos da Direcção Nacional de Economia Agrária do Ministério da Agricultura, que realizavam, nesse período, um trabalho de inventariação do parque estatal agrário em todo o país. O autor reuniu pessoalmente com esses técnicos para uma explicação sobre a recolha de dados.

Os inquéritos foram preenchidos pelos inquiridos, com ou sem a ajuda do

inquiridor. Em qualquer caso, era realçada a necessidade de respeitar as instruções escritas e de não considerar o ano de 1987 nas respostas a dar a perguntas não datadas, dada a introdução de elementos qualitativamente novos na gestão das empresas a partir de Janeiro desse ano, com a implementação de um programa de ajustamento estrutural (o PRE - Programa de Reabilitação Económica).

B.2. FORMULÁRIOS UTILIZADOS

O formulário do inquérito foi acompanhado de uma carta e de instruções para o seu preenchimento, sendo estes três documentos apresentados a seguir.

a) documento 1: Carta aos directores-gerais

"Ex.^{mo} Sr. Director-Geral,

O inquérito que tenho a honra de lhe enviar, tem como finalidade servir de apoio estatístico ao trabalho de investigação que realizo com vista ao meu doutoramento em economia, pretendendo, ao mesmo tempo, contribuir para o diagnóstico e eventuais propostas de solução para alguns dos problemas económicos detectados.

Ele destina-se aos senhores directores-gerais de algumas das empresas agrárias do País e é feito com a necessária aprovação das autoridades competentes no Ministério da Agricultura e na Direcção Nacional de Estatística.

Como poderá verificar pelas questões que nele são colocadas, os temas de maior interesse dizem respeito a problemas de gestão da força de trabalho e a questões do relacionamento económico da empresa com camponeses, cooperativas e outras empresas da sua região de localização.

Sei, por experiência própria dos dois anos em que dirigi a Maragra, que é bastante limitado o tempo e a disponibilidade do Director-Geral para analisar e responder a este tipo de solicitações desenquadradas dos problemas correntes de gestão da empresa, agora mais que nunca agudizados pelas dificuldades e problemas por que passa o nosso País.

Estou, no entanto, convencido que o Sr. Director-Geral saberá compreender e

corresponder positivamente a esta minha solicitação.

Como é prática usual e mesmo por exigência de natureza legal, somente os resultados gerais e, portanto, impessoais, serão objecto de divulgação. Deste modo, os inquéritos individualizados serão para o meu uso pessoal e exclusivo. Como é evidente, terei o máximo gosto em lhe facultar o acesso a tais resultados, logo que os tenha submetido ao necessário tratamento estatístico e interpretativo.

Solicito que, após preenchidos, os inquéritos me sejam enviados com a indicação "Pessoal/não abrir" para:

Fernando Jorge Cardoso
A/c Sr. Director da Faculdade de Economia
Universidade Eduardo Mondlane, Maputo

Caso prefira, poderá enviar os inquéritos, identificados como acima é indicado, através do Ministério da Agricultura.

Muito lhe agradeceria se as respostas me pudessem ser enviadas até ao mês de Abril do corrente ano, mesmo que uma ou outra questão não possa ser preenchida por insuficiência de dados ou por outro motivo.

A terminar, desde já lhe apresento os meus agradecimentos e de si me despeço com a maior simpatia.

Os meus cumprimentos,

Maputo, Fevereiro de 1987

(Fernando Jorge Cardoso)"

b) documento 2: instruções para o preenchimento do inquérito

1. O presente "inquérito às empresas agrárias" destina-se aos respectivos gestores (directores-gerais ou administradores).

2. Na resposta às questões do inquérito, deve ser dada particular atenção às diferenças entre os símbolos [] e { }, os quais se diferenciam pelo facto de

o primeiro indicar ordem de prioridade e o segundo indicar alternativa de escolha. Tais diferenças vêm explicadas nos números seguintes.

3. Os símbolos [] devem ser preenchidos com sinais numéricos, por ordem decrescente de prioridade ou importância e a começar no Nº 1. Assim, por exemplo, se houver três hipóteses de resposta a uma questão, aquela onde colocar [1] será a mais importante ou prioritária, aquela onde colocar [2] será a segunda em ordem de importância ou prioridade e aquela em que colocar [3] será a menos importante ou prioritária das três.
4. Os símbolos { } devem ser preenchidos com o sinal X, colocado somente na hipótese escolhida.
5. Em caso de dúvida ou se houver questões que coloquem problemas inexistentes na empresa, tanto os símbolos [] como os { } dessas questões não devem ser preenchidos.
6. Quando aparecer uma linha em branco, esta serve para colocar a frase, palavra ou número pedido no texto.
7. Nos casos em que essas linhas em branco terminem com os símbolos [] ou { }, elas servem para colocar outras hipóteses ou problemas não referidos e que tenham importância para a análise.
8. quaisquer clarificações, aditamentos ou outro tipo de comentários, devem ser feitos no espaço reservado a "observações". No início de cada observação, deve ser colocado, entre parêntesis, o número da questão ou questões a que a observação se refere. Se esta for de ordem geral, deve ser colocada no início da observação a letra (g). Se o espaço para as observações for insuficiente, pode anexar outras folhas ao inquérito.
9. Por região de localização, deve entender-se a zona geográfica em redor da empresa e com a qual esta inter-age economicamente. Embora o raio de acção dessa zona varie de empresa para empresa, em caso de dúvida e a título indicativo, pode considerar-se como região de localização a zona com um raio de acção de cerca de 20 Kms ao redor da empresa. É conveniente, nas "observações", indicar o critério utilizado.



c) documento 3: questões do inquérito

1. NOME DA EMPRESA:

2. REGIME DE PROPRIEDADE

Estatal { } Intervencionada { } Privada Nacional { } Privada Estrangeira { }

(Se a empresa fôr de capitais mistos, coloque X nos círculos correspondentes).

3. ORIGEM DA EMPRESA

Existente antes de 1975 { } Resultante da fusão de empresas existentes antes de 1975 { } Resultante de investimento após a independência { }

4. LOCALIZAÇÃO DA EMPRESA

Distrito Nº hab.
Localidade Nº hab.
Círculo Nº hab.

5. ACTIVIDADE ECONÓMICA

Agrícola { } Pecuária { } Comercial { } Industrial { } outras hipóteses: { } { } (Se a empresa tiver mais que uma actividade, colocar X nos círculos correspondentes. Por exemplo, se a empresa fôr agro-pecuária, então deve-se colocar: Agrícola {X} Pecuária {X})

6. ÁREA DA EMPRESA (ha)

	1983	1984	1985	1986
Ocupada
Utilizada

7. PRODUÇÕES PRINCIPAIS

	1983	1984	1985	1986
..... ()
..... ()
..... ()
..... ()
..... ()

(Os parêntesis à frente de cada produção servem para colocar a unidade de medida correspondente, como, por exemplo, Tons., Kgs., Lts., etc.)

8. MÉDIA ANUAL DE TRABALHADORES DA EMPRESA

	1983	1984	1985	1986
.....

9. DADOS FINANCEIROS (em Mts.)

	1983	1984	1985	1986
Despesas Totais
Receitas Totais
Crédito bancário utilizado
Dívidas acumuladas à Banca

10. A EMPRESA TEM CONTABILIDADE ORGANIZADA?

não tem { } tem, mas atrasada { } tem e em dia { }

11. O ÚLTIMO BALANÇO APRESENTADO PELA EMPRESA É REFERENTE AO ANO DE _____
12. CONSIDERA QUE A CENTRALIZAÇÃO DE AUTORIDADE ACTUALMENTE EXISTENTE DENTRO DA EMPRESA E NAS MÃOS DO GESTOR É:
suficiente { } insuficiente { } excessiva { }
13. QUAL A ORDEM DE PRIORIDADE DOS PROBLEMAS DE GESTÃO DA EMPRESA?
questões de defesa e segurança contra o banditismo (inclusivé nas vias de comunicação vitais para a empresa) [] problemas com a força de trabalho (carência, produtividade, qualificação, alimentação, alojamento, etc.) [] falhas no aprovisionamento técnico-material para a produção (combustíveis, sementes, peças, etc.) [] problemas de transporte e maquinaria agrícola [] dificuldades com o crédito bancário [] desajustamento de preços tanto na compra como na venda de bens e serviços [] outros problemas: _____
_____ [] _____ []
14. QUAL O GRAU DE PRIORIDADE DAS SEGUINTESS NECESSIDADES DA EMPRESA?
equipamentos novos [] reposição de equipamentos usados [] peças e acessórios para equipamentos existentes []
15. O APROVISIONAMENTO TÉCNICO-MATERIAL DA EMPRESA É, REGRA GERAL, FEITO:
a) a tempo { } fora de tempo { }
b) para o conjunto das áreas { } só para algumas áreas de cada vez { }
c) nas quantidades e especificações pedidas { } fora das quantidades e especificações pedidas { }
d) segundo indicações da empresa { } segundo indicações de outros organismos { }
16. NA GESTÃO DA FORÇA DE TRABALHO DA EMPRESA, QUAL DOS SEGUINTESS PROBLEMAS É MAIS PREOCUPANTE?
carência numérica { } baixa qualificação { }
17. OS TRABALHADORES NÃO ALFABETIZADOS OU COM MENOS QUE A SEGUNDA CLASSE SÃO EM NÚMERO DE _____ E REPRESENTAM, EM RELAÇÃO AO TOTAL DA FORÇA DE TRABALHO:
menos que 25% { } mais que 25% { } mais que 50% { } mais que 75% { }
18. NA EMPRESA HÁ UM NÚMERO DE _____ trabalhadores possuindo cursos universitários e de _____ trabalhadores com cursos médios ou com a 11ª classe
19. A FORÇA DE TRABALHO É RECRUTADA PRINCIPALMENTE na região { } fora da região { }
20. O PROBLEMA DA FALTA DE TRABALHADORES NA EMPRESA:
não é preocupante { } é preocupante e existe ao longo do ano { } existe somente em certas épocas do ano { }
21. QUAL É O NÍVEL MÉDIO DE ABSENTISMO DIÁRIO DA FORÇA DE TRABALHO?
inferior a 15% { } entre 15% e 30% { } entre 30% e 50% { } superior a 50% { }
22. CASO HAJA FALTA DE TRABALHADORES NA EMPRESA, ESTA FALTA DEVE-SE PRINCIPALMENTE A:
necessidades ligadas à economia familiar dos trabalhadores { } causas de outra ordem { }
23. INDIQUE A ORDEM DE PRIORIDADE DOS PROBLEMAS QUE AFECTAM MAIS A

ANGARIAÇÃO, ESTABILIDADE E PRODUTIVIDADE DA FORÇA DE TRABALHO:
alimentação [] alojamento [] saúde [] transportes []
remunerações [] avaliações e promoções [] reformas e pensões []
questões de segurança na zona [] outros problemas _____
[]

24. QUAL A ORDEM DE PRIORIDADE DOS PROBLEMAS COLOCADOS POR TRABALHADORES À GESTÃO CORRENTE DA EMPRESA?
faltas e atrasos ao serviço [] incumprimento de tarefas e prazos []
falta de qualidade do trabalho [] roubos e desvios de material e de produções [] outros problemas _____
[]

25. PARA SE ABASTECEREM EM ALIMENTOS E OUTROS BENS DE CONSUMO, OS TRABALHADORES UTILIZAM:
lojas e refeitórios da empresa [] mercados, lojas ou cooperativas de consumo na região [] produção própria ou familiar de subsistência []

26. NO CASO DA EMPRESA POSSUIR LOJAS, MERCADOS OU REFEITÓRIOS, OS PRODUTOS AÍ VENDIDOS OU CONSUMIDOS VÊM DE:
quotas de abastecimento [] produção própria da empresa [] produção própria dos trabalhadores [] compras na região [] donativos da cooperação internacional []

27. CASO HAJA CARÊNCIA DE ALIMENTOS, INDIQUE QUE ACÇÕES TÊM SIDO PRIORIZADAS AO NÍVEL DA EMPRESA PARA AS DIMINUIR:
incremento de produções alimentares próprias da empresa [] apoios da empresa à produção própria dos trabalhadores (em áreas, sementes, instrumentos, operações mecanizadas, etc.) [] compras de produções alimentares a camponeses, cooperativas ou outras empresas na região []
outras acções _____
[]

28. QUE ACTIVIDADES ECONÓMICAS PRINCIPAIS SE DESENVOLVEM NA REGIÃO ONDE A EMPRESA SE LOCALIZA?
agricultura [] pecuária [] pesca [] comércio [] indústria []
transportes [] artesanato [] outras actividades _____
[]

29. NA REGIÃO EXISTEM OUTRAS EMPRESAS PRODUTIVAS?
não existem { } existem menos de cinco { } existem entre cinco e dez { }
{ } existem mais de dez { }

30. NA REGIÃO EXISTEM COOPERATIVAS DE PRODUÇÃO?
não existem { } existem menos de cinco { } existem entre cinco e dez { }
{ } existem mais de dez { }

31. NA REGIÃO EXISTEM LOJAS COMERCIAIS OU COOPERATIVAS DE CONSUMO (EXCLUINDO AS QUE PERTENÇAM À EMPRESA)?
não existem { } existem menos de cinco { } existem entre cinco e dez { }
{ } existem mais de dez { }

32. QUAIS OS PROBLEMAS MAIS IMPORTANTES DA REGIÃO?
acções do banditismo armado [] falta de abastecimento em bens de consumo [] carência de factores e de instrumentos de produção []
falta de transportes de passageiros e de mercadorias [] "candonga" e especulação [] desemprego [] outros problemas _____
[]
[]

33. QUAIS OS NEGÓCIOS MAIS LUCRATIVOS NA REGIÃO?

transporte de mercadorias [] transporte de passageiros [] revenda de bens a preços especulativos [] destilação e venda de bebidas alcoólicas tradicionais [] outros negócios _____ []

_____ []

34. QUE MEIOS DE PAGAMENTO SE UTILIZAM MAIS FREQUENTEMENTE NA ECONOMIA DA REGIÃO?

meticais [] troca directa [] divisas []

35. NAS RELAÇÕES ECONÓMICAS DA REGIÃO SÃO SEGUIDOS OS PREÇOS OFICIAIS?
sempre { } muitas vezes { } poucas vezes { } nunca { }

36. A EMPRESA TEM RELAÇÕES PRIORITARIAMENTE COM:
empresas e outros organismos de fora da região { } empresas, cooperativas e camponeses na região { }

37. NO CASO DAS RELAÇÕES ECONÓMICAS QUE A EMPRESA TEM NA REGIÃO, QUAIS AS QUE TÊM TIDO MAIOR IMPORTANCIA?

com outras empresas [] com cooperativas de produção [] com camponeses do sector familiar []

38. ESTAS RELAÇÕES TÊM SIDO NORMALMENTE:

de troca directa { } em moeda { }

39. AS RELAÇÕES ECONÓMICAS QUE A EMPRESA TEM COM COOPERATIVAS, SECTOR FAMILIAR E PEQUENAS EMPRESAS DE ÂMBITO LOCAL, TÊM-SE ESTABELECIDO PRINCIPALMENTE NA BASE DE:

aluguer de equipamento e venda de material [] compra e venda ou troca directa de produtos [] venda de força de trabalho [] outras hipóteses _____ []

_____ []

40. PARTE DA PRODUÇÃO DA EMPRESA TEM SIDO DISPONIBILIZADA PARA VENDA OU TROCA DIRECTA AO NÍVEL LOCAL?

sim { } não { }

41. AS RELAÇÕES ECONÓMICAS COM OS SECTORES FAMILIAR E COOPERATIVO E COM PEQUENAS EMPRESAS DE ÂMBITO LOCAL TÊM SIDO, ATÉ AGORA, PARA A EMPRESA: um encargo financeiro e um gasto de tempo e de material { } uma fonte de receitas e de resolução de problemas { }

42. QUAIS OS PRINCIPAIS OBSTÁCULOS QUE SE TÊM COLOCADO ÀS RELAÇÕES ECONÓMICAS ENTRE A EMPRESA E AS COOPERATIVAS, CAMPONESES OU OUTRAS EMPRESAS DA REGIÃO?

inexistência de excedentes para troca [] produções não complementares (todos produzem o mesmo) [] preços desajustados [] dificuldades e impedimentos legais ou de cumprimento do Plano da empresa [] obstáculos administrativos de ordem local [] outros obstáculos _____ []

_____ []

43. CONSIDERA ÚTIL EXPANDIR AS ACTIVIDADES DA EMPRESA PARA OUTROS CAMPOS ONDE SE REALIZEM NEGÓCIOS MAIS LUCRATIVOS NA REGIÃO?

sim { } não { }

DADOS PESSOAIS DO GESTOR

NOME: _____

IDADE: _____ NACIONALIDADE: _____

FORMAÇÃO ESCOLAR: _____

FORMAÇÃO PROFISSIONAL: _____

EXPERIÊNCIA PROFISSIONAL

<u>local de trabalho</u>	<u>Função</u>	<u>Duração</u>
_____	_____	_____
_____	_____	_____
_____	_____	_____
_____	_____	_____
_____	_____	_____
_____	_____	_____

OUTRAS INDICAÇÕES (caso considere necessário)

DATA:

ASSINATURA:



		P24A	P24B	P24C	P24D	P24E	P25A	P25B	P25C	P26A	P26B	P26C
MARAGRA	E1	4	1	2	3		1	3	2	1	2	
AGRICOLA DE SALAMANGA	E2	11	11	11	11	11	11	11	11	11	11	
SEMENTES DO LIONDE	E3	1	2				1	3	2		1	3
AGRARIA DE MAPAPA	E4						1				1	
AGRICOLA DE HOCKWE	E5						1		2		1	2
NWAXICOLUANE AGRICOLA	E6	11		11	11		11		11		11	
AGRICOLA DE CONHANE	E7			11			11				11	
AGRICOLA DE MASSAVASSE	E8	1	3	4	2		1		2	1	2	
AGRICOLA DE CHILEMBENE	E9	2		1	3		1	2	3		1	
AÇUCAREIRA DE MOÇAMBIQUE	E10	1	4	2	3		1	3	2	1	2	
TABACOS DE MANICA	E11	1	3	2	4		3	2	1	2	1	
AGRICOLA DE NANTE	E12			11			11		11	11	11	
AGRO-PECUARIA DE NAMPULA	E13	3	1	2	4		11		11		11	
HORTOFRUTICOLA DE NAMPULA	E14							11	11			
TABACOS DE NAMPULA	E15			11				11	11	11	11	
ALGODAO DE NAMPULA	E16	11	11					11	11	11	11	
AGRARIA DE CHIPEMBE	E17	1	3	2	4	5	2	3	1	3	1	2
ALGODAO DE CABO DELGADO	E18	2	3	4	1		11		11	11	11	
AGRICOLA DE MATAMA	E19	2	3	1	4		2	3	1	3	1	
AGRO-PECUARIA DE LICHINGA	E20	1	1	1	2		3	2	1	1	2	
AGRICOLA DE UNANGO	E21	1	3	2			2		1	2	1	3

		P33A	P33B	P33C	P33D	P33E	P34A	P34B	P34C	P35	P36	P37A
MARAGRA	E1	4	2	3	1		2	1	3	3	1	1
AGRICOLA DE SALAMANGA	E2	11	11	11	11	11	11	11	11	3		11
SEMENTES DO LIONDE	E3	2				1	1	2		1	1	1
AGRARIA DE MAPAPA	E4		1	2	3		2	1		3		1
AGRICOLA DE HOCKWE	E5	1					1	2	3	2		1
NWAXICOLUANE AGRICOLA	E6						11			2	0	11
AGRICOLA DE CONHANE	E7	11	11				11	11		2		11
AGRICOLA DE MASSAVASSE	E8	4	3	2	1		1	2		3		1
AGRICOLA DE CHILEMBENE	E9					1	2	1		2		11
AÇUCAREIRA DE MOÇAMBIQUE	E10	3	3		2	1	1	2		3	1	1
TABACOS DE MANICA	E11			2	1	3	1	2	3	3	1	1
AGRICOLA DE NANTE	E12	11					11			1		
AGRO-PECUARIA DE NAMPULA	E13	11					11	11		2		
HORTOFRUTICOLA DE NAMPULA	E14						11			4		11
TABACOS DE NAMPULA	E15					11	11			2		11
ALGODAO DE NAMPULA	E16					11	11	11		2		11
AGRARIA DE CHIPEMBE	E17	1	4	3	2		2	1		3	1	1
ALGODAO DE CABO DELGADO	E18	11	11	11	11		11	11		3		11
AGRICOLA DE MATAMA	E19			2	1		1	2		3	1	1
AGRO-PECUARIA DE LICHINGA	E20	2	3	1	1		2	1	3	3	0	1
AGRICOLA DE UNANGO	E21				1			1		3	1	

26D	P26E	P27A	P27B	P27C	P27D	P28A	P28B	P28C	P28D	P28E	P28F	P28G	P28H	P29	P30	P31	P32A	P32B	P32C	P32D	P32E	P32F	P32G
3	4	1	2	3		1	11		2	4	3			4	3	4	1	3	2	4	5		
	11	11	11	11	11	11	11	11	11	11	11	11	11	2	1	4	11	11		11	11		11
2		1	2	3		1	2		3	4				4	4	4		1	3	2	4		
2				1		1	2		3	4	5			4	3	4	1	2		3	4		
		1	2		3	1	2		3	4	5	6		3	3	4		1		2	3	4	
		11	11			11	11							4	4	4	11		11	11	11		
		11		3		11					11			3	2	2				1			
		1	2		11	1	2	3				4		1	1	2	3	1	2		4	5	
2		1	2			1	2							2	3	4		4	1	2			3
3		2	3	4	1	1		3	5	2		6	4	4	3	4	1	2	3	4			
		1	2	3		1	2	4	5			6	3	1	2	2		1	5	4	2		3
		11		11		11			1					1		3	1	2	4	3			
11		11	11			11	11							4	4		11	11	11				
			11			11			11									11	11				
						11										2	4	11	11		11		11
11		11	11			11	11		11	11				1	2	4	11	11	11	11	11		
4	5	1	2			1	2			4		3		2	2	2	2	1	4	3	4	5	
	11	11				11	11		11	11		11		2	3	4	11	11	11	11	11	11	
	2	1	2	3		1	2						3	1	2	2	6	1	3	5	2	4	
3	3	2	2	1		1	1		3		3	3		2	2	2	3	1	1	1	1		2
			1	2		1	2					3		1	2	2		1		2		3	

7B	P37C	P38	P39A	P39B	P39C	P39D	P40	P41	P42A	P42B	P42C	P42D	P42E	P42F	P43
3	2	1	2	3		1	1	1	1	3	2				1
11	11		11	11		11	1	1	11	11	11		11		1
3	2	1	1	3		2	1	1				1			1
2	3	1	1	2			1	0	1			1			1
2	3	1	1				1	0				1			1
		1	11					0	11						0
	11	1	1	11			1	0		11					1
	2		1	2			1	0	1	2	3	4			1
		1	1		2		1	0		1					0
		1	2	1			1	1	3			2		1	1
3	2	1	2	1		3	1	1				1			1
			11				1	0		11					1
	11		11	11			1	0		11			11		1
	11	1		11											1
		1	11				1	1	11						1
3	2	1	1	2			1	1	5	4	1	2	3		1
11	11	1	11	11			0	0				11			1
2	3	1	2	1			1	0		2	3	1			1
2	3	1	1	3			1	0	1		1				0
1	2	1	2	1			1		1	2					1

B.4. CARACTERIZAÇÃO DOS INQUIRIDOS

A caracterização dos inquiridos, é feita com base nos dados pessoais dos gestores extraídos das respostas à última página dos inquéritos¹.

DADOS PESSOAIS DOS GESTORES

	NR	média	intervalos			
idade	15	33,3	[20,30] 5	[31,40] 8	> 40 2	
formação escolar	16	9,8	[4,9[5	[9,12[7	[12,16[2	[16,>16 2
tempo/director-geral	15	2	[0,1[5	[1,2[6	[2,3[2	[3, >3 2
tempo na empresa	15	3,3				

Notas: NR=número de respostas ao item

Em média, a idade era de cerca de 33 anos e a moda de escolaridade era de 9 classes (a maioria dos valores situava-se entre 9 e 12).

O tempo de permanência na função rondava os dois anos, o que é revelador de uma certa fluidez na ocupação dos cargos de chefia nas empresas.

Por outro lado, dos 15 gestores que responderam ao item anterior, somente 3 trabalhavam anteriormente na empresa.

B.5. IDENTIFICAÇÃO DAS EMPRESAS

As características e elementos de identificação gerais das 21 empresas da amostra, são a seguir mencionados.

Dado haver dúvidas sobre quais os casos em que a inexistência de informação sobre áreas, produções ou trabalhadores significava "0" ou "informação não conhecida", foi utilizado o código "nc".

1. Na matriz de variáveis estes dados estão compilados nas variáveis DPG1 a DPG6

(formatação dos dados)

Nome
localidade ou círculo, distrito, província
tipo de actividade
área utilizada (média e dos anos 1983 a 1986)
produções (em tons) (dos anos 1983 a 1986)
ratio receitas/despesas (médio e dos anos 1983 a 1986)
número de trabalhadores (médio e dos anos 1983 a 1986)

1. Maragra

- Maciana, Manhica, Maputo
- agro-industrial
- 3086 has. (4976, 5488, 835, 1046)
- cana sacarina (116680, 52309, 42142, 11947); açúcar (7500, 2800, 0, 0); melão (nc, 1848, 0, 0)
- 21% (16, 23, 22, 26)
- 4390 (5304, 4681, 4409, 3165)

2. Agrícola de Salamanga

- Salamanga, Matutuine, Maputo
- agrícola
- 383 has. (743, 76, 314, 400)
- arroz (120, nc, nc, 104); milho (56, 93, 30, 14); mandioca (100, 30, 60, nc); hortícolas (13, 20, 10, 45)
- 16% (nc, 2, 27, 23)
- 395 (550, 450, 390, 290)

3. Sementes do Lionde

- Lionde, Chókwé, Gaza
- agrícola
- 2095 has. (2599, 2230, 1796, 1754)
- arroz (4652, 5538, 6640, 7993); milho (23, 71, 58, nc); hortícolas (632, 1346, 1701, nc)
- nc
- 1299 (1334, 1327, 1319, 1214)

4. Agrária de Mapapa

- Mapapa, Chókwé, Gaza
- agrícola
- 413 has. (nc, 330, 459, 450)
- arroz (nc, nc, nc, nc); hortícolas (nc, nc, nc, nc)
- nc
- 340 (nc, nc, 390, 288)

5. Agrícola de Hókwé

- Hókwé, Chókwé, Gaza
- agrícola
- 708 has. (nc, 775, 675, 675)
- arroz (nc, 1178, 1761, 1630); hortícolas (nc, nc, 93, nc); tomate (nc, nc, 230, 390); cebola (nc, nc, 42, 58)
- nc
- nc

6. Nwaxicoluane Agrária

- Nwachicoluane, Chókwé, Gaza
- agrícola
- 1268 has. (nc, 1900, 985, 919)
- arroz (nc, 2230, 2461, 2900); hortícolas (nc, 235, 218, 28);
tomate (nc, 107, 242, 89); cebola (nc, 16, 19, 18)
- nc
- 269 (nc, 336, 256, 215)

7. Agrícola de Conhane

- Conhane, Chókwé, Gaza
- agrícola
- 842 has. (nc, 868, 836, 822)
- arroz (nc, 2040, 2870, 3441); hortícolas (nc, 87, 16, 52);
tomate (nc, 137, 174, 126); cebola (nc, 22, 41, 30)
- nc
- 896 (nc, 1088, 913, 687)

8. Agrícola de Massavasse

- Massavasse, Chókwé, Gaza
- agrícola
- 1153 has. (nc, 1004, 1241, 1214)
- arroz (nc, 3297, 4845, 4800); hortícolas (nc, 336, 101, 40);
tomate (nc, 560, 426, 196); cebola (nc, 104, 122, 14)
- nc
- 1074 (nc, 1299, 1019, 905)

9. Agrícola de Chilembene

- Chilembene, Chókwé, Gaza
- agrícola
- 1242 has. (1117, 1214, 1335, 1300)
- arroz (3293, 1960, 4464, 3937); milho (964, 132, nc, nc);
hortícolas (nc, 470, 326, 219); tomate (300, 515, 271, 522);
cebola (nc, 24, 16, 30)
- nc
- 683 (750, 700, 650, 630)

10. Açucareira de Moçambique

- Mafambisse, Dondo, Sofala
- agro-industrial
- 6034 has. (6846, 7288, 5000, 5000)
- cana sacarina (126764, 141056, 48886, 60613); açúcar (11089,
10266, 3162, 4852); melão (4745, 4837, 2230, 3022)
- 24% (16, 44, 25, 18)
- 6624 (7976, 6432, 6319, 5770)

11. Tabacos de Manica

- Zonué, Manica, Manica
- agro-industrial
- 2704 has. (2648, 2631, 2788, 2749)
- tabaco (101, 70, 44, 46); milho (nc, nc, 8, 36); carne
bovina (nc, 20, 14, 19)
- 34% (nc, 19, 14, 97)
- 885 (1339, 1180, 621, 400)

12. Agrícola de Nante

- Nante, Maganja da Costa, Zambézia
- agrícola
- nc
- arroz (159, 345, 413, 308); milho (nc, 46, 18, 7); feijão m. (nc, 4, nc, nc); batata-doce (nc, 15, nc, 53); hortícolas (nc, nc, 13, nc)
- 61% (nc, nc, 37, 94)
- 161 (nc, 170, 160, 153)

13. Agro-pecuária de Nampula

- Nampula, Nampula, Nampula
- agro-pecuária
- 1015 (1509, 1509, 521, 520)
- milho (117, 842, 443, 665); feijão (32, 86, 42, 34); mandioca (103, nc, 36, 54); hortícolas (6, 24, 20, 99)
- 63% (nc, nc, nc, 63)
- 925 (1000, 1000, 900, 800)

14. Hortofrutícola de Nampula

- zona A, Nampula, Nampula
- agrícola
- 52 has. (nc, nc, 23, 80)
- milho (nc, nc, 38, 40); hortícolas (nc, nc, 33, nc); tomate (nc, nc, 17, nc)
- 178% (nc, nc, 178, nc)
- 106 (nc, nc, 95, 117)

15. Tabacos de Nampula

- Canhunha, Malema, Nampula
- agro-industrial
- 1049 has. (1619, 1059, 743, 774)
- tabaco v. (391, 137, 26, 27); tabaco b. (50, 17, 7, 18)
- nc
- nc

16. Algodão de Nampula

- Namialo, Monapo, Nampula
- agro-industrial
- nc
- algodão (9894, 11600, 1033, 1093)
- nc
- nc

17. Agrária de Chipembe

- Nropa, Namuno e Montepuez, Cabo Delgado
- agrícola
- 1754 has. (2001, 2253, 1585, 1176)
- algodão (nc, 832, 188, 131); milho (nc, 2701, 1231, 654); arroz (nc, 260, 765, 13); feijão (nc, 83, 60, 43); hortícolas (nc, 64, 104, 104)
- 29% (nc, 46, 45, 3)
- 1749 (nc, 1721, 1763, 1763)



18. Algodão de Cabo Delgado

- Montepuez, Montepuez, Cabo Delgado
- agrícola
- 5298 has. (7753, 3927, 4756, 4752)
- algodão (4000, 934, 984, 2484); milho (680, 3311, 2380, 6000); feijão (103, 197, 105, 100)
- nc
- 2608 (3000, 3000, 3000, 1430)

19. Agrícola do Niassa (Matama)

- Matama, Lichinga, Niassa
- agrícola
- 1510 has. (2165, 1739, 758, 1380)
- milho (4166, 3056, 913, 174); feijão (43, 16, 5, 2); trigo (150, 83, nc, 8); girassol (12, 46, nc, nc); hortícolas (12, 10, 19, 15)
- 24% (32, 31, 17, 6)
- 638 (560, 828, 585, 577)

20. Agro-Pecuária de Lichinga

- Massenger, Lichinga, Niassa
- agro-pecuária
- 514 has. (510, 617, 717, 213)
- milho (1200, 1350, 437, 168); girassol (40, 16, nc, nc); feijão m. (48, 19, 4, 3); soja (nc, 10, nc, 8); forragem (nc, 400, nc, nc)
- 26% (nc, nc, 25, 26)
- 767 (nc, 1200, 700, 400)

21. Agrícola de Unango

- Unango, Sanga, Niassa
- agrícola
- 670 has. (1445, 808, 246, 181)
- milho (2000, 4381, 2713, 250); feijão m. (6, 72, 11, 2); soja (78, 42, 50, 1); mandioca (nc, 40, 10, 14); hortícolas (56, 206, 46, 49)
- 60% (nc, 69, 49, 64)
- 451 (nc, 705, 346, 303)

O conjunto dos dados agora apresentados é resumido no quadro seguinte.

As produções referidas no quadro são em toneladas e estão reavaliadas em "unidades cereais"¹, para possibilitar somas e comparações),

1. Cada cultura tem um índice de conversão do seu peso em 'maize equivalent', baseado no conteúdo de amido e albumina, bastando multiplicar esse índice pela tonelagem respectiva para se obter a produção em "unidades cereais". No caso dos produtos em análise os índices são: arroz (0,9); milho (1,0); hortícolas (0,16); tomate (0,1); cebola (0,15); tabaco (2,85); algodão (2,74); mandioca (0,4); feijões (1,2); batata doce (0,3); trigo (1,0); girassol (1,2); soja (1,5). Este método permite a comparação entre diferentes culturas, sendo, por isso, aqui adoptado. A referência bibliográfica para este cálculo foi extraída de Estatísticas Agrárias 1990

ELEMENTOS DE IDENTIFICAÇÃO DAS EMPRESAS

empresa	prov.	act.	tons	has	r:d	nºtr
1. Maragra	Maputo	AI	2572	3086	21%	4390
2. A/Salamanga	Maputo	A	174	383	16%	395
3. S/Lionde	Gaza	A	7168	2095	-	1299
4. A/Mapapa	Gaza	A		413	-	340
5. A/Hókwé	Gaza	A	1346	708	-	-
6. Nwaxicoluane	Gaza	A	2141	1268	-	269
7. A/Conhane	Gaza	A	2259	842	-	896
8. A/Massavasse	Gaza	A	3710	1153	-	1074
9. A/Chilembene	Gaza	A	4370	1242	-	683
10. Açuc/Moçamb	Sofala	AI	7342	6034	24%	6624
11. Tab/Manica	Manica	AI	76	2704	34%	885
12. A/Nante	Zambézia	A	342	-	61%	161
13. Agropec/Namp	Nampula	AP	614	1015	63%	925
14. Hortofr/Namp	Nampula	A	32	52	178%	106
15. Tab/Nampula	Nampula	AI	188	1049	-	-
16. Algod/Namp	Nampula	AI	5905	-	-	-
17. A/Chipembe	C.Delgado	A	1808	1754	29%	1749
18. Alg/C.Delg	C.Delgado	AI	5320	5298	-	2608
19. A/Matama	Niassa	A	2183	1510	24%	638
20. AP/Lichinga	Niassa	AP	826	514	26%	767
21. A/Unango	Niassa	A	2507	670	60%	451

Notas: as produções (em "unidades cereais"), áreas, "ratio" de receitas:despesas e nº de trabalhadores correspondem a médias do período 1983/86. Naqueles casos, identificados na descrição individual das empresas, para os quais não existe informação da totalidade dos 4 anos, as médias respeitam aos anos existentes

ADENDA AOS INQUÉRITOS

A Adenda está organizada em duas partes de apresentação similar, uma para cada inquérito.

A informação contém, para ambos os inquéritos, a listagem das variáveis, codificadas em sintonia com os dados da matriz respectiva, e, consoante as questões, tabelas e histogramas de frequência, descritivas e quadros de relação.

No caso do "inquérito a Empresas Estatais Agrárias", os resultados do tratamento estatístico estão organizados em três partes, uma com as 21 empresas, outra com o subconjunto das 14 empresas API-Chókwé e uma última somente com as 7 empresas do Chókwé.

Os dados das páginas seguintes, em virtude das características do 'software' utilizado, estão formatados de maneira diferente da até agora utilizada, aparecendo ainda partes do texto em língua inglesa.

INQUÉRITO A TRABALHADORES DA MARAGRA

PROCESSAMENTO ESTATÍSTICO DOS DADOS

GET /FILE 'INQTRAB'.

The SPSS/PC+ system file is read from
file INQTRAB

The file was created on 6/5/91 at 11:02:05

and is titled INQTRAB - INQUÉRITO A TRABALHADORES DA MARAGRA

The SPSS/PC+ system file contains

50 cases, each consisting of

56 variables (including system variables).

56 variables will be used in this session.

DISPLAY ALL.

Variable: P1	Label: SEXO	Type: Number	Width: 4	Dec: 0	Missing: * None *
Value labels follow					
1.00 MASCULINO				.00 FEMININO	
Variable: P2A	Label: IDADE	Type: Number	Width: 4	Dec: 0	Missing: * None *
No value labels					
Variable: P2B	Label: ESCALÕES ETÁRIOS	Type: Number	Width: 4	Dec: 0	Missing: * None *
Value labels follow					
1.00 [20, 34]				2.00 [35, 50]	
3.00 [51, 64]					
Variable: P3	Label: ESTADO CIVIL	Type: Number	Width: 4	Dec: 0	Missing: * None *
Value labels follow					
1.00 CASADO				.00 OUTRO	
Variable: P4	Label: LOCAL DE NASCIMENTO	Type: Number	Width: 4	Dec: 0	Missing: * None *
Value labels follow					
1.00 REGIÃO				2.00 SUL	
3.00 OUTRO					
Variable: P5	Label: LOCAL DE RESIDÊNCIA	Type: Number	Width: 4	Dec: 0	Missing: * None *
Value labels follow					
1.00 MARAGRA				.00 OUTRO (REGIÃO)	
Variable: P6	Label: Nº FAMILIARES A COABITAR	Type: Number	Width: 4	Dec: 0	Missing: * None *
No value labels					
Variable: P7A	Label: TOTAL DE ANOS DE TRABALHO	Type: Number	Width: 4	Dec: 0	Missing: * None *
No value labels					
Variable: P7B	Label: TOTAL DE ANOS NA MARAGRA	Type: Number	Width: 4	Dec: 0	Missing: * None *
No value labels					
Variable: P7C	Label: TOTAL DE ANOS FORA DA MARAGRA	Type: Number	Width: 4	Dec: 0	Missing: * None *
No value labels					
Variable: P7D	Label: TOTAL DE ANOS NAS MINAS	Type: Number	Width: 4	Dec: 0	Missing: * None *
No value labels					

Variable: P8A Label: SECTOR DE TRABALHO
Value labels follow Type: Number Width: 4 Dec: 0 Missing: * None *
1.00 FABRICA 2.00 CAMPO
3.00 TRANSPORTES 4.00 OUTRO

Variable: P8B Label: TIPO DE FUNÇÕES
Value labels follow Type: Number Width: 4 Dec: 0 Missing: * None *
1.00 CHEFIA 2.00 ADMINISTRATIVO
3.00 OUTRO

Variable: P9 Label: OUTROS EMPREGOS
Value labels follow Type: Number Width: 4 Dec: 0 Missing: * None *
1.00 AGRICULTURA FAMILIAR 2.00 OUTRO NEGÓCIO
3.00 OCUPAÇÃO NÃO DESCRIMINAD 4.00 SEM OUTRO EMPREGO

Variable: P13 Label: REGIME DE TRABALHO
Value labels follow Type: Number Width: 4 Dec: 0 Missing: * None *
1.00 SÓZINHO 2.00 COM FAMILIARES
3.00 COM CONTRATADOS

Variable: P15A Label: ALIMENTAÇÃO POR AUTOCONSUMO
Value labels follow Type: Number Width: 4 Dec: 0 Missing: * None *
1.00 1ª PRIORIDADE 2.00 2ª PRIORIDADE
3.00 3ª PRIORIDADE 9.00 PRIORIDADE NÃO ESPECIFIC

Variable: P15B Label: ALIMENTAÇÃO ATRAVÉS DA MARAGRA
Value labels follow Type: Number Width: 4 Dec: 0 Missing: * None *
1.00 1ª PRIORIDADE 2.00 2ª PRIORIDADE
3.00 3ª PRIORIDADE 9.00 PRIORIDADE NÃO ESPECIFIC

Variable: P15C Label: ALIMENTAÇÃO POR OUTRAS FONTES
Value labels follow Type: Number Width: 4 Dec: 0 Missing: * None *
1.00 1ª PRIORIDADE 2.00 2ª PRIORIDADE
3.00 3ª PRIORIDADE 9.00 PRIORIDADE NÃO ESPECIFIC

Variable: P16A Label: PROBLEMAS 1983 - ALOJAMENTO
Value labels follow Type: Number Width: 4 Dec: 0 Missing: * None *
1.00 1ª PRIORIDADE 2.00 2ª PRIORIDADE
3.00 3ª PRIORIDADE 4.00 4ª PRIORIDADE
5.00 5ª PRIORIDADE 6.00 6ª PRIORIDADE
7.00 7ª PRIORIDADE 9.00 PRIORIDADE NÃO ESPECIFIC

Variable: P16B Label: PROBLEMAS 1983 - SAÚDE
Value labels follow Type: Number Width: 4 Dec: 0 Missing: * None *
1.00 1ª PRIORIDADE 2.00 2ª PRIORIDADE
3.00 3ª PRIORIDADE 4.00 4ª PRIORIDADE
5.00 5ª PRIORIDADE 6.00 6ª PRIORIDADE
7.00 7ª PRIORIDADE 9.00 PRIORIDADE NÃO ESPECIFIC

Variable: P16C Label: PROBLEMAS 1983 - SEGURANÇA
Value labels follow Type: Number Width: 4 Dec: 0 Missing: * None *
1.00 1ª PRIORIDADE 2.00 2ª PRIORIDADE
3.00 3ª PRIORIDADE 4.00 4ª PRIORIDADE
5.00 5ª PRIORIDADE 6.00 6ª PRIORIDADE
7.00 7ª PRIORIDADE 9.00 PRIORIDADE NÃO ESPECIFIC

Variable: P16D Label: PROBLEMAS 1983 - ALIMENTAÇÃO
Value labels follow Type: Number Width: 4 Dec: 0 Missing: * None *
1.00 1ª PRIORIDADE 2.00 2ª PRIORIDADE
3.00 3ª PRIORIDADE 4.00 4ª PRIORIDADE
5.00 5ª PRIORIDADE 6.00 6ª PRIORIDADE
7.00 7ª PRIORIDADE 9.00 PRIORIDADE NÃO ESPECIFIC

Variable: P16E Label: PROBLEMAS 1983 - TRANSPORTES
Value labels follow Type: Number Width: 4 Dec: 0 Missing: * None *
1.00 1ª PRIORIDADE 2.00 2ª PRIORIDADE
3.00 3ª PRIORIDADE 4.00 4ª PRIORIDADE
5.00 5ª PRIORIDADE 6.00 6ª PRIORIDADE
7.00 7ª PRIORIDADE 9.00 PRIORIDADE NÃO ESPECIFIC

Variable: P16F Label: PROBLEMAS 1983 - RELAÇÕES COM CHEFES
Value labels follow Type: Number Width: 4 Dec: 0 Missing: * None *
1.00 1ª PRIORIDADE 2.00 2ª PRIORIDADE
3.00 3ª PRIORIDADE 4.00 4ª PRIORIDADE
5.00 5ª PRIORIDADE 6.00 6ª PRIORIDADE
7.00 7ª PRIORIDADE 9.00 PRIORIDADE NÃO ESPECIFIC

Variable: P16G Label: PROBLEMAS 1983 - OUTROS
Value labels follow Type: Number Width: 4 Dec: 0 Missing: * None *
1.00 1ª PRIORIDADE 2.00 2ª PRIORIDADE
3.00 3ª PRIORIDADE 4.00 4ª PRIORIDADE
5.00 5ª PRIORIDADE 6.00 6ª PRIORIDADE
7.00 7ª PRIORIDADE 9.00 PRIORIDADE NÃO ESPECIFIC

Variable: P17A Label: EVOLUÇÃO PROBLEMAS - ALIMENTAÇÃO
Value labels follow Type: Number Width: 4 Dec: 0 Missing: * None *
1.00 MELHOR 2.00 PIOR
3.00 IGUAL

Variable: P17B Label: EVOLUÇÃO PROBLEMAS - ALOJAMENTO
Value labels follow Type: Number Width: 4 Dec: 0 Missing: * None *
1.00 MELHOR 2.00 PIOR
3.00 IGUAL

Variable: P17C Label: EVOLUÇÃO PROBLEMAS - TRANSPORTES
Value labels follow Type: Number Width: 4 Dec: 0 Missing: * None *
1.00 MELHOR 2.00 PIOR
3.00 IGUAL

Variable: P17D Label: EVOLUÇÃO PROBLEMAS - SAÚDE
Value labels follow Type: Number Width: 4 Dec: 0 Missing: * None *
1.00 MELHOR 2.00 PIOR
3.00 IGUAL

Variable: P17E Label: EVOLUÇÃO PROBLEMAS - RELAÇÕES COM CHEFES
Value labels follow Type: Number Width: 4 Dec: 0 Missing: * None *
1.00 MELHOR 2.00 PIOR
3.00 IGUAL

Variable: P17F Label: EVOLUÇÃO PROBLEMAS - SEGURANÇA
Value labels follow Type: Number Width: 4 Dec: 0 Missing: * None *
1.00 MELHOR 2.00 PIOR
3.00 IGUAL

Variable: P17G Label: EVOLUÇÃO PROBLEMAS - VESTUÁRIO
Value labels follow Type: Number Width: 4 Dec: 0 Missing: * None *
1.00 MELHOR 2.00 PIOR
3.00 IGUAL

Variable: P18A Label: MENÇÕES POSITIVAS - VESTUÁRIO
Value labels follow Type: Number Width: 4 Dec: 0 Missing: * None *
1.00 MENÇÃO

Variable: P18B Label: MENÇÕES POSITIVAS - ALIMENTAÇÃO
Value labels follow Type: Number Width: 4 Dec: 0 Missing: * None *
1.00 MENÇÃO

Variable: P18C Label: MENÇÕES POSITIVAS - SEGURANÇA
Value labels follow Type: Number Width: 4 Dec: 0 Missing: * None *
1.00 MENÇÃO

Variable: P18D Label: MENÇÕES POSITIVAS - RELAÇÕES DE TRABALHO
Value labels follow Type: Number Width: 4 Dec: 0 Missing: * None *
1.00 MENÇÃO

Variable: P18E Label: MENÇÕES POSITIVAS - ORGANIZAÇÃO
Value labels follow Type: Number Width: 4 Dec: 0 Missing: * None *
1.00 MENÇÃO

Variable: P18F Label: MENÇÕES POSITIVAS - EM GERAL
Value labels follow Type: Number Width: 4 Dec: 0 Missing: * None *
1.00 MENÇÃO

Variable: P18G Label: MENÇÕES POSITIVAS - OUTRAS
Value labels follow Type: Number Width: 4 Dec: 0 Missing: * None *
1.00 MENÇÃO

Variable: P19 Label: ASPECTO MAIS NEGATIVO
Value labels follow Type: Number Width: 4 Dec: 0 Missing: * None *
1.00 PARAGEM DA FABRICA 2.00 OUTRO
3.00 NENHUM

Variable: P15AX Label: * No label *
Value labels follow Type: Number Width: 8 Dec: 2 Missing: * None *
1.00 3ª PRIORIDADE 2.00 2ª PRIORIDADE
3.00 1ª PRIORIDADE 9.00 PRIORIDADE MÉDIA

Variable: P15BX Label: * No label *
Value labels follow Type: Number Width: 8 Dec: 2 Missing: * None *
1.00 3ª PRIORIDADE 2.00 2ª PRIORIDADE
3.00 1ª PRIORIDADE 9.00 PRIORIDADE MÉDIA

Variable: P15CX Label: * No label *
Value labels follow Type: Number Width: 8 Dec: 2 Missing: * None *
1.00 3ª PRIORIDADE 2.00 2ª PRIORIDADE
3.00 1ª PRIORIDADE 9.00 PRIORIDADE MÉDIA

Variable: P16AX Label: * No label *
Value labels follow Type: Number Width: 8 Dec: 2 Missing: * None *
1.00 7a PRIORIDADE 2.00 6a PRIORIDADE
3.00 5a PRIORIDADE 4.00 4a PRIORIDADE
5.00 3a PRIORIDADE 6.00 2a PRIORIDADE
7.00 1a PRIORIDADE 9.00 PRIORIDADE MÉDIA

Variable: P16BX Label: * No label *
Value labels follow Type: Number Width: 8 Dec: 2 Missing: * None *
1.00 7a PRIORIDADE 2.00 6a PRIORIDADE
3.00 5a PRIORIDADE 4.00 4a PRIORIDADE
5.00 3a PRIORIDADE 6.00 2a PRIORIDADE
7.00 1a PRIORIDADE 9.00 PRIORIDADE MÉDIA

Variable: P16CX Label: * No label *
Value labels follow Type: Number Width: 8 Dec: 2 Missing: * None *
1.00 7a PRIORIDADE 2.00 6a PRIORIDADE
3.00 5a PRIORIDADE 4.00 4a PRIORIDADE
5.00 3a PRIORIDADE 6.00 2a PRIORIDADE
7.00 1a PRIORIDADE 9.00 PRIORIDADE MÉDIA

Variable: P16DX Label: * No label *
Value labels follow Type: Number Width: 8 Dec: 2 Missing: * None *
1.00 7a PRIORIDADE 2.00 6a PRIORIDADE
3.00 5a PRIORIDADE 4.00 4a PRIORIDADE
5.00 3a PRIORIDADE 6.00 2a PRIORIDADE
7.00 1a PRIORIDADE 9.00 PRIORIDADE MÉDIA

Variable: P16EX Label: * No label *
Value labels follow Type: Number Width: 8 Dec: 2 Missing: * None *
1.00 7a PRIORIDADE 2.00 6a PRIORIDADE
3.00 5a PRIORIDADE 4.00 4a PRIORIDADE
5.00 3a PRIORIDADE 6.00 2a PRIORIDADE
7.00 1a PRIORIDADE 9.00 PRIORIDADE MÉDIA

Variable: P16FX Label: * No label *
Value labels follow Type: Number Width: 8 Dec: 2 Missing: * None *
1.00 7a PRIORIDADE 2.00 6a PRIORIDADE
3.00 5a PRIORIDADE 4.00 4a PRIORIDADE
5.00 3a PRIORIDADE 6.00 2a PRIORIDADE
7.00 1a PRIORIDADE 9.00 PRIORIDADE MÉDIA

Variable: P16GX Label: * No label *
Value labels follow Type: Number Width: 8 Dec: 2 Missing: * None *
1.00 7a PRIORIDADE 2.00 6a PRIORIDADE
3.00 5a PRIORIDADE 4.00 4a PRIORIDADE
5.00 3a PRIORIDADE 6.00 2a PRIORIDADE
7.00 1a PRIORIDADE 9.00 PRIORIDADE MÉDIA

Variable: TESTE1 Label: * No label *
No value labels Type: Number Width: 8 Dec: 2 Missing: * None *

Variable: TESTE2 Label: * No label *
No value labels Type: Number Width: 8 Dec: 2 Missing: * None *

Variable: P6X Label: Nº FAMILIARES A COABITAR NA MARAGRA
No value labels Type: Number Width: 8 Dec: 2 Missing: * None *

FREQ VAR P15A TO P16G P18A TO P18G.

***** Memory allows a total of 7453 Values, accumulated across all Variables.
 There also may be up to 931 Value Labels for each Variable.

P15A ALIMENTAÇÃO POR AUTOCONSUMO

Value Label	Value	Frequency	Percent	Valid Percent	Cum Percent
1ª PRIORIDADE	1	2	4.0	9.5	9.5
2ª PRIORIDADE	2	8	16.0	38.1	47.6
PRIORIDADE NÃO ESPEC	9	11	22.0	52.4	100.0
	.	29	58.0	Missing	
		Total	50	100.0	100.0
Valid cases	21	Missing cases	29		

P15B ALIMENTAÇÃO ATRAVÉS DA MARAGRA

Value Label	Value	Frequency	Percent	Valid Percent	Cum Percent
1ª PRIORIDADE	1	18	36.0	38.3	38.3
2ª PRIORIDADE	2	4	8.0	8.5	46.8
PRIORIDADE NÃO ESPEC	9	25	50.0	53.2	100.0
	.	3	6.0	Missing	
		Total	50	100.0	100.0
Valid cases	47	Missing cases	3		

P15C ALIMENTAÇÃO POR OUTRAS FONTES

Value Label	Value	Frequency	Percent	Valid Percent	Cum Percent
1ª PRIORIDADE	1	3	6.0	25.0	25.0
2ª PRIORIDADE	2	4	8.0	33.3	58.3
PRIORIDADE NÃO ESPEC	9	5	10.0	41.7	100.0
	.	38	76.0	Missing	
		Total	50	100.0	100.0
Valid cases	12	Missing cases	38		

P16A PROBLEMAS 1983 - ALOJAMENTO

Value Label	Value	Frequency	Percent	Valid Percent	Cum Percent
1ª PRIORIDADE	1	2	4.0	15.4	15.4
2ª PRIORIDADE	2	1	2.0	7.7	23.1
PRIORIDADE NÃO ESPEC	9	10	20.0	76.9	100.0
.	.	37	74.0	Missing	

Valid cases		Total	50	100.0	100.0
13		Missing cases	37		

P16B PROBLEMAS 1983 - SAÚDE

Value Label	Value	Frequency	Percent	Valid Percent	Cum Percent
1ª PRIORIDADE	1	2	4.0	14.3	14.3
2ª PRIORIDADE	2	5	10.0	35.7	50.0
3ª PRIORIDADE	3	1	2.0	7.1	57.1
4ª PRIORIDADE	4	1	2.0	7.1	64.3
PRIORIDADE NÃO ESPEC	9	5	10.0	35.7	100.0
.	.	36	72.0	Missing	

Valid cases		Total	50	100.0	100.0
14		Missing cases	36		

P16C PROBLEMAS 1983 - SEGURANÇA

Value Label	Value	Frequency	Percent	Valid Percent	Cum Percent
1ª PRIORIDADE	1	2	4.0	50.0	50.0
PRIORIDADE NÃO ESPEC	9	2	4.0	50.0	100.0
.	.	46	92.0	Missing	

Valid cases		Total	50	100.0	100.0
4		Missing cases	46		

P16D PROBLEMAS 1983 - ALIMENTAÇÃO

Value Label	Value	Frequency	Percent	Valid Percent	Cum Percent
1ª PRIORIDADE	1	10	20.0	29.4	29.4
2ª PRIORIDADE	2	3	6.0	8.8	38.2
3ª PRIORIDADE	3	1	2.0	2.9	41.2
PRIORIDADE NÃO ESPEC	9	20	40.0	58.8	100.0
.	.	16	32.0	Missing	

Valid cases		Total	50	100.0	100.0
34		Missing cases	16		

P16E PROBLEMAS 1983 - TRANSPORTES

Value Label	Value	Frequency	Percent	Valid Percent	Cum Percent
2ª PRIORIDADE	2	2	4.0	11.8	11.8
3ª PRIORIDADE	3	7	14.0	41.2	52.9
4ª PRIORIDADE	4	1	2.0	5.9	58.8
PRIORIDADE NÃO ESPEC	9	7	14.0	41.2	100.0
.	.	33	66.0	Missing	
		Total	50	100.0	100.0
Valid cases	17	Missing cases	33		

P16F PROBLEMAS 1983 - RELAÇÕES COM CHEFES

Value Label	Value	Frequency	Percent	Valid Percent	Cum Percent
.	.	50	100.0	Missing	
		Total	50	100.0	100.0
Valid cases	0	Missing cases	50		

P16G PROBLEMAS 1983 - OUTROS

Value Label	Value	Frequency	Percent	Valid Percent	Cum Percent
PRIORIDADE NÃO ESPEC	9	11	22.0	100.0	100.0
.	.	39	78.0	Missing	
		Total	50	100.0	100.0
Valid cases	11	Missing cases	39		

P18A MENÇÕES POSITIVAS - VESTUÁRIO

Value Label	Value	Frequency	Percent	Valid Percent	Cum Percent
MENÇÃO	1	18	36.0	100.0	100.0
.	.	32	64.0	Missing	
		Total	50	100.0	100.0
Valid cases	18	Missing cases	32		

P18B MENÇÕES POSITIVAS - ALIMENTAÇÃO

Value Label	Value	Frequency	Percent	Valid Percent	Cum Percent
MENÇÃO	1	20	40.0	100.0	100.0
	.	30	60.0	Missing	
		Total	50	100.0	100.0
Valid cases	20	Missing cases	30		

P18C MENÇÕES POSITIVAS - SEGURANÇA

Value Label	Value	Frequency	Percent	Valid Percent	Cum Percent
MENÇÃO	1	6	12.0	100.0	100.0
	.	44	88.0	Missing	
		Total	50	100.0	100.0
Valid cases	6	Missing cases	44		

P18D MENÇÕES POSITIVAS - RELAÇÕES DE TRABALHO

Value Label	Value	Frequency	Percent	Valid Percent	Cum Percent
MENÇÃO	1	6	12.0	100.0	100.0
	.	44	88.0	Missing	
		Total	50	100.0	100.0
Valid cases	6	Missing cases	44		

P18E MENÇÕES POSITIVAS - ORGANIZAÇÃO

Value Label	Value	Frequency	Percent	Valid Percent	Cum Percent
MENÇÃO	1	17	34.0	100.0	100.0
	.	33	66.0	Missing	
		Total	50	100.0	100.0
Valid cases	17	Missing cases	33		

P18F MENÇÕES POSITIVAS - EM GERAL

Value Label	Value	Frequency	Percent	Valid Percent	Cum Percent
MENÇÃO	1	10	20.0	100.0	100.0
	.	40	80.0	Missing	
Valid cases		10	Total	50	100.0
		Missing cases	40		

P18G MENÇÕES POSITIVAS - OUTRAS

Value Label	Value	Frequency	Percent	Valid Percent	Cum Percent
MENÇÃO	1	9	18.0	100.0	100.0
	.	41	82.0	Missing	
Valid cases		9	Total	50	100.0
		Missing cases	41		

FREQ VAR P2B P4 P8A TO P13 P17A TO P17G P19 /HIST.

***** Memory allows a total of 7453 Values, accumulated across all Variables.
 There also may be up to 931 Value Labels for each Variable.

P2B ESCALÕES ETÁRIOS

Value Label	Value	Frequency	Percent	Valid Percent	Cum Percent
[20, 34]	1	22	44.0	45.8	45.8
[35, 50]	2	19	38.0	39.6	85.4
[51, 64]	3	7	14.0	14.6	100.0
	.	2	4.0	Missing	
Valid cases		48	Total	50	100.0
		Missing cases	2		

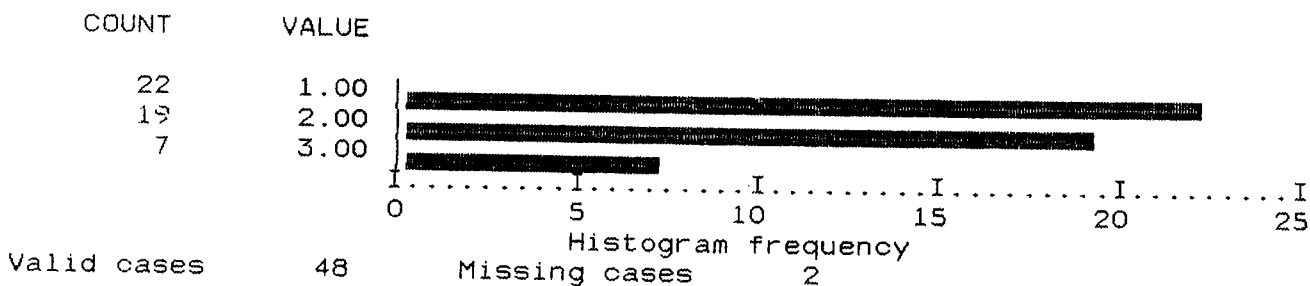

24 LOCAL DE NASCIMENTO

Value Label	Value	Frequency	Percent	Valid Percent	Cum Percent
REGIÃO	1	20	40.0	41.7	41.7
SUL	2	27	54.0	56.3	97.9
OUTRO	3	1	2.0	2.1	100.0
	.	2	4.0	Missing	
Total		50	100.0	100.0	

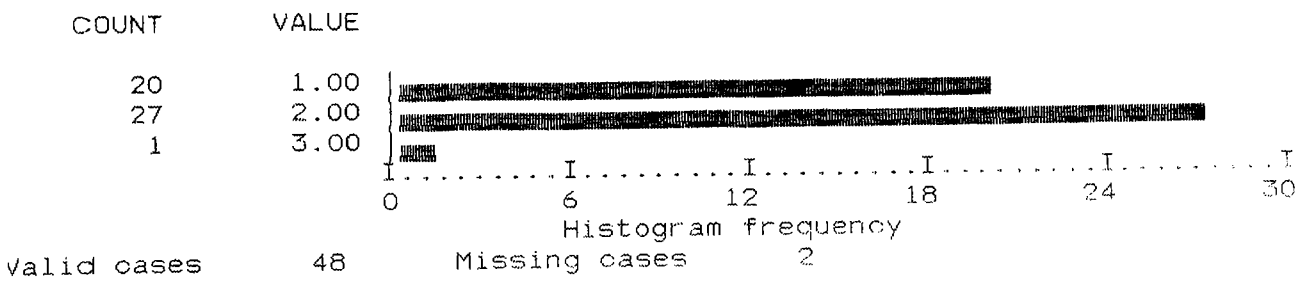

28A SECTOR DE TRABALHO

Value Label	Value	Frequency	Percent	Valid Percent	Cum Percent
FÁBRICA	1	8	16.0	16.0	16.0
CAMPO	2	22	44.0	44.0	60.0
TRANSPORTES	3	8	16.0	16.0	76.0
OUTRO	4	12	24.0	24.0	100.0
Total		50	100.0	100.0	

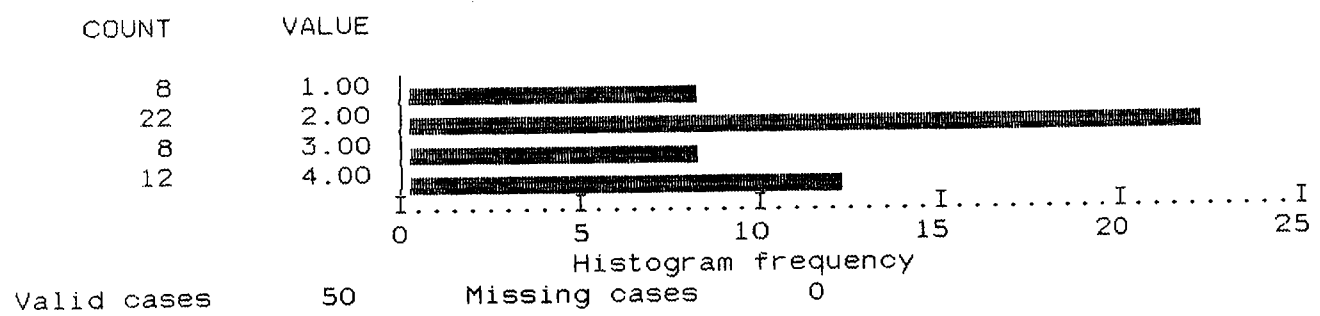

P88 TIPO DE FUNÇÕES

Value Label	Value	Frequency	Percent	Valid Percent	Cum Percent
CHEFIA ADMINISTRATIVO	1	5	10.0	10.2	10.2
OUTRO	2	6	12.0	12.2	22.4
	3	38	76.0	77.6	100.0
	.	1	2.0	Missing	
Total		50	100.0	100.0	

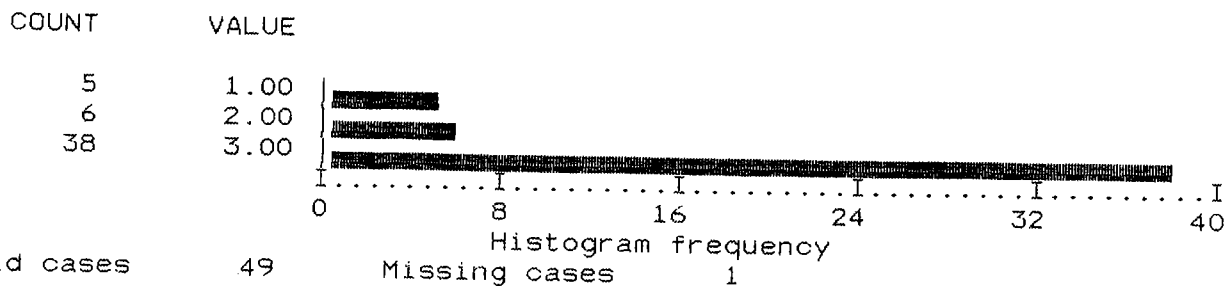

P9 OUTROS EMPREGOS

Value Label	Value	Frequency	Percent	Valid Percent	Cum Percent
AGRICULTURA FAMILIAR	1	26	52.0	52.0	52.0
OUTRO NEGÓCIO	2	3	6.0	6.0	58.0
OCUPAÇÃO NÃO DESCRIM	3	4	8.0	8.0	66.0
SEM OUTRO EMPREGO	4	17	34.0	34.0	100.0
Total		50	100.0	100.0	

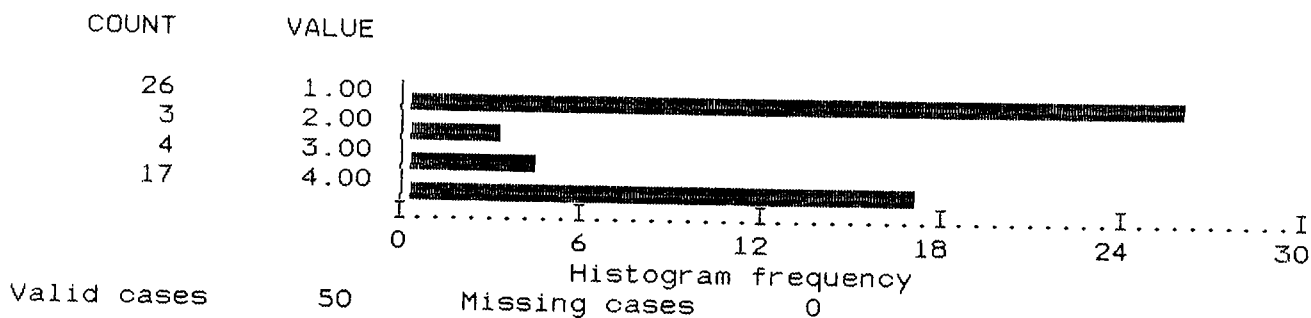

P13 REGIME DE TRABALHO

Value Label	Value	Frequency	Percent	Valid Percent	Cum Percent
SÓZINHO	1	1	2.0	3.1	3.1
COM FAMILIARES	2	29	58.0	90.6	93.8
COM CONTRATADOS	3	2	4.0	6.3	100.0
.	.	18	36.0	Missing	
Total		50	100.0	100.0	

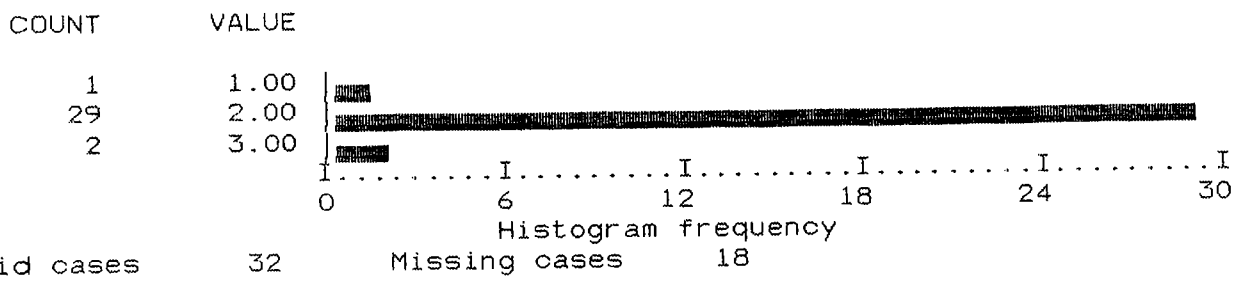

P17A EVOLUÇÃO PROBLEMAS - ALIMENTAÇÃO

Value Label	Value	Frequency	Percent	Valid Percent	Cum Percent
MELHOR	1	44	88.0	88.0	88.0
PIOR	2	5	10.0	10.0	98.0
IGUAL	3	1	2.0	2.0	100.0
Total		50	100.0	100.0	

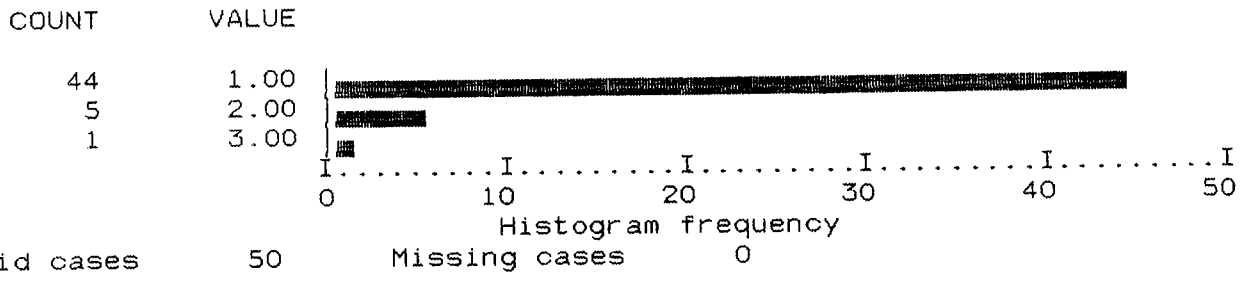

P17B EVOLUÇÃO PROBLEMAS - ALOJAMENTO

Value Label	Value	Frequency	Percent	Valid Percent	Cum Percent
MELHOR	1	9	18.0	40.9	40.9
PIOR	2	7	14.0	31.8	72.7
IGUAL	3	6	12.0	27.3	100.0
	.	28	56.0	Missing	
Total		50	100.0	100.0	

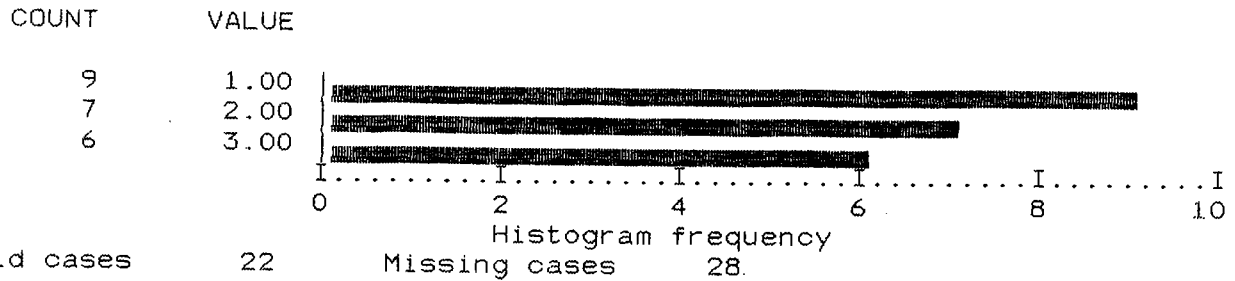

P17C EVOLUÇÃO PROBLEMAS - TRANSPORTES

Value Label	Value	Frequency	Percent	Valid Percent	Cum Percent
MELHOR	1	14	28.0	53.8	53.8
PIOR	2	3	6.0	11.5	65.4
IGUAL	3	9	18.0	34.6	100.0
	.	24	48.0	Missing	
Total		50	100.0	100.0	

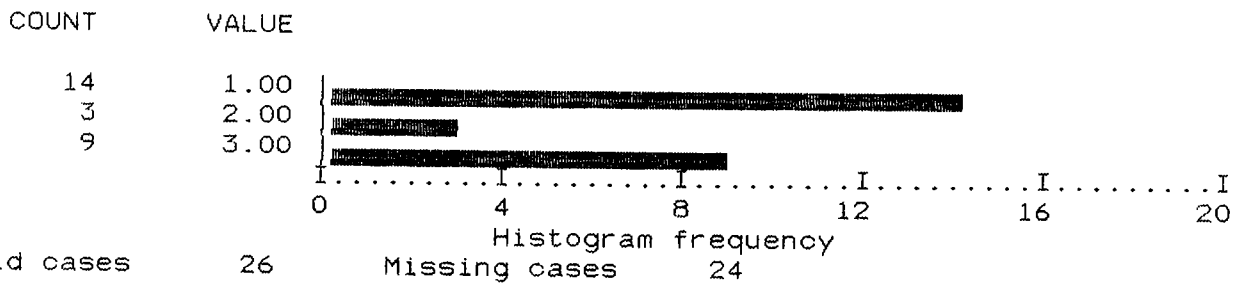

017D EVOLUÇÃO PROBLEMAS - SAÚDE

Value Label	Value	Frequency	Percent	Valid Percent	Cum Percent
MELHOR	1	13	26.0	50.0	50.0
PIOR	2	6	12.0	23.1	73.1
IGUAL	3	7	14.0	26.9	100.0
	.	24	48.0	Missing	
Total		50	100.0	100.0	

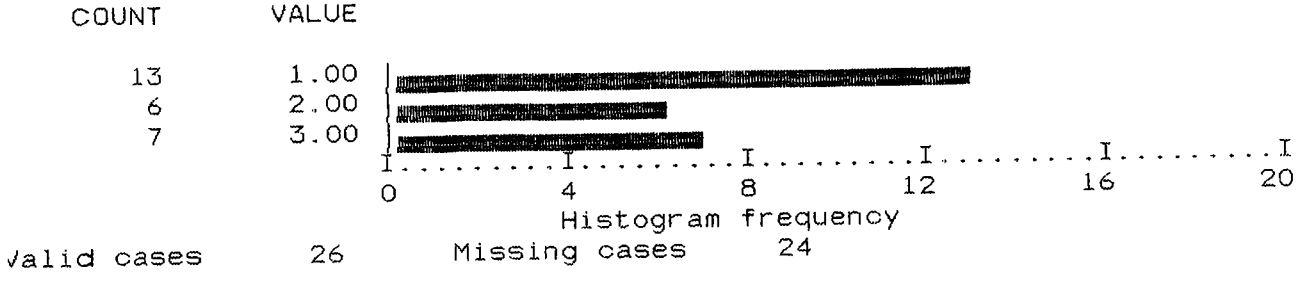

017E EVOLUÇÃO PROBLEMAS - RELAÇÕES COM CHEFES

Value Label	Value	Frequency	Percent	Valid Percent	Cum Percent
MELHOR	1	22	44.0	78.6	78.6
IGUAL	3	6	12.0	21.4	100.0
	.	22	44.0	Missing	
Total		50	100.0	100.0	

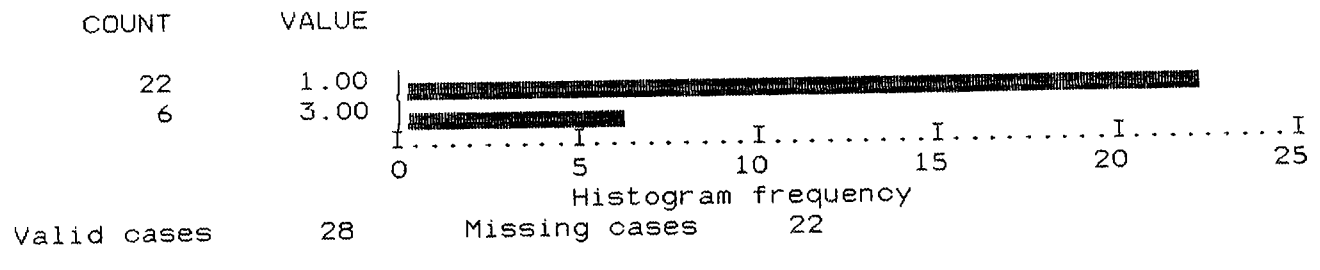

P17F EVOLUÇÃO PROBLEMAS - SEGURANÇA

Value Label	Value	Frequency	Percent	Valid Percent	Cum Percent
MELHOR	1	1	2.0	4.2	4.2
PIOR	2	23	46.0	95.8	100.0
	.	26	52.0	Missing	
Total		50	100.0	100.0	

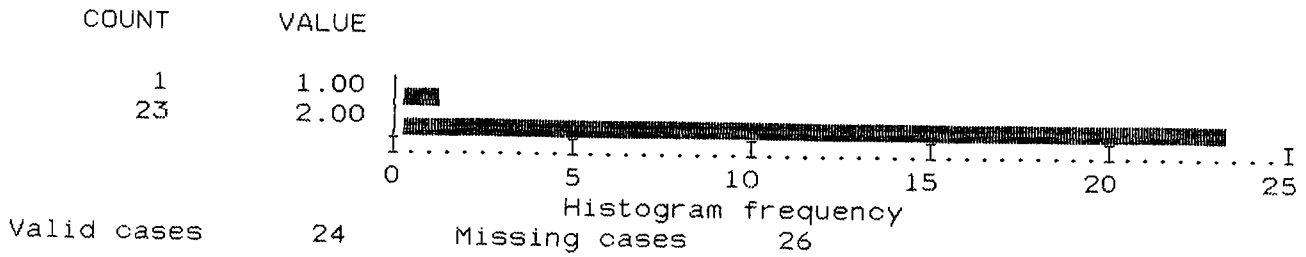

P17G EVOLUÇÃO PROBLEMAS - VESTUÁRIO

Value Label	Value	Frequency	Percent	Valid Percent	Cum Percent
MELHOR	1	48	96.0	96.0	96.0
PIOR	2	1	2.0	2.0	98.0
IGUAL	3	1	2.0	2.0	100.0
Total		50	100.0	100.0	

P17G EVOLUÇÃO PROBLEMAS - VESTUÁRIO

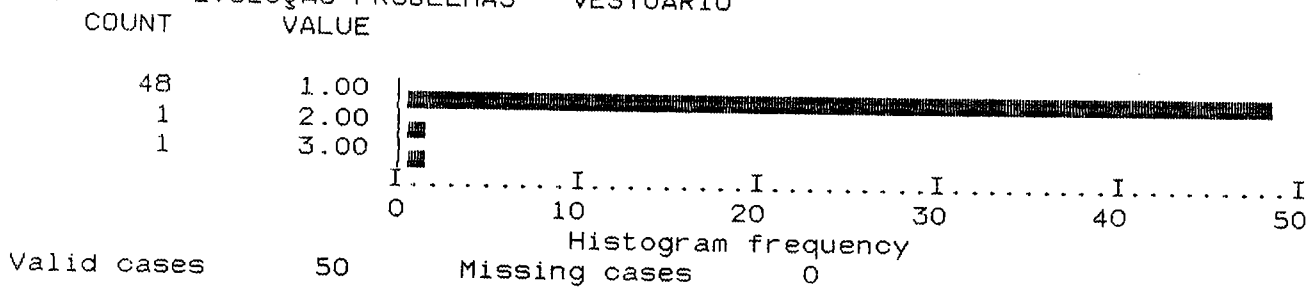

P19 ASPECTO MAIS NEGATIVO

Value Label	Value	Frequency	Percent	Valid Percent	Cum Percent
MARAGEM DA FÁBRICA	1	20	40.0	54.1	54.1
OUTRO	2	3	6.0	8.1	62.2
NENHUM	3	14	28.0	37.8	100.0
.	.	13	26.0	Missing	
Total		50	100.0	100.0	

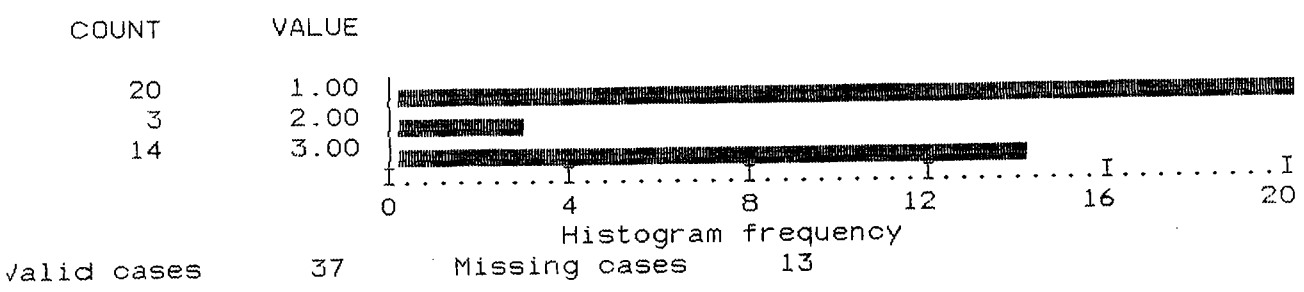

DESC VAR P1 P2A P3 P5 P6 P6X P7A TO P7D /STAT 1 12.

Number of Valid Observations (Listwise) = 18.00

Variable	Mean	Sum	N	Label
P1	.92	46.00	50	SEXO
P2A	38.42	1844.00	48	IDADE
P3	.90	45.00	50	ESTADO CIVIL
P5	.42	21.00	50	LOCAL DE RESIDÊNCIA
P6	5.88	288.00	49	Nº FAMILIARES A COABITAR
P6X	4.90	103.00	21	Nº FAMILIARES A COABITAR NA MARAGRA
P7A	20.18	908.00	45	TOTAL DE ANOS DE TRABALHO
P7B	12.78	575.00	45	TOTAL DE ANOS NA MARAGRA
P7C	7.40	333.00	45	TOTAL DE ANOS FORA DA MARAGRA
P7D	3.40	153.00	45	TOTAL DE ANOS NAS MINAS

CROSS /TABLES P4 BY P5.
 Memory allows for 4,902 cells with 2 dimensions for general CROSSTABS.

P4 LOCAL DE NASCIMENTO by P5 LOCAL DE RESIDÊNCIA

Page 1 of 1

Count		P5		Row Total
		OUTRO (R MARAGRA EGIÃO) 0	1	
P4	1	16	4	20 41.7
REGIÃO	2	12	15	27 56.3
SUL	3	1		1 2.1
OUTRO				
Column		29	19	48
Total		60.4	39.6	100.0

Number of Missing Observations: 2

PROCESS IF (TESTE1 NE 1).
 DESC VAR P15AX TO P15CX /STAT 1 2 6 12.

Number of Valid Observations (Listwise) = 49.00

Variable	Mean	S.E. Mean	Variance	Sum	N	Label
P15AX	.90	.15	1.14	44.00	49	
P15BX	2.29	.10	.46	112.00	49	
P15CX	.55	.14	1.00	27.00	49	

PROCESS IF (TESTE2 NE 1).
 DESC VAR P16AX TO P16GX /STAT 1 2 6 12.

Number of Valid Observations (Listwise) = 43.00

Variable	Mean	S.E. Mean	Variance	Sum	N	Label
P16AX	1.40	.34	5.01	60.00	43	
P16BX	1.70	.39	6.55	73.00	43	
P16CX	.51	.26	2.83	22.00	43	
P16DX	4.02	.37	5.88	173.00	43	
P16EX	1.84	.36	5.47	79.00	43	
P16FX	.00	.00	.00	.00	43	
P16GX	1.02	.27	3.12	44.00	43	

INQUÉRITO A EMPRESAS ESTATAIS AGRÁRIAS

PROCESSAMENTO ESTATÍSTICO DOS DADOS

GET /FILE 'INQEMPR'.

The SPSS/PC+ system file is read from

file INQEMPR

and is titled INQEMPR - INQUÉRITO A EMPRESAS ESTATAIS AGRARIAS

The SPSS/PC+ system file contains

21 cases, each consisting of

226 variables (including system variables).

226 variables will be used in this session.

DISPLAY ALL.

Variable: DPG1 No value labels	Label: IDADE DO GESTOR Type: Number Width: 4 Dec: 1	Missing: * None *
Variable: DPG2 Value labels follow 1.00 [20, 30] 3.00 >41	Label: ESCALÕES ETÁRIOS Type: Number Width: 4 Dec: 1	Missing: * None * 2.00 [31, 40]
Variable: DPG3 No value labels	Label: ANOS DE ESCOLARIDADE Type: Number Width: 4 Dec: 1	Missing: * None *
Variable: DPG4 Value labels follow 1.00 [4, 9] 3.00 [12, 16]	Label: ESCALÕES DE ESCOLARIDADE Type: Number Width: 4 Dec: 1	Missing: * None * 2.00 [9, 12] 4.00 >16
Variable: DPG5 No value labels	Label: ANOS NA FUNÇÃO Type: Number Width: 4 Dec: 1	Missing: * None *
Variable: DPG6 No value labels	Label: ANOS NA EMPRESA Type: Number Width: 4 Dec: 1	Missing: * None *
Variable: P4 Value labels follow 1.00 MAPUTO 3.00 SOFALA 5.00 ZAMBÉZIA 7.00 CABO DELGADO	Label: PROVÍNCIA DE LOCALIZAÇÃO DA EMPRESA Type: Number Width: 4 Dec: 1	Missing: * None * 2.00 GAZA 4.00 MANICA 6.00 NAMPULA 8.00 NIASSA
Variable: P5 Value labels follow 1.00 AGRÍCOLA 3.00 AGRO-INDUSTRIAL	Label: ACTIVIDADE ECONÓMICA Type: Number Width: 4 Dec: 1	Missing: * None * 2.00 AGRO-PECUÁRIA
Variable: P6A No value labels	Label: ÁREA 1983 (Has) Type: Number Width: 4 Dec: 1	Missing: * None *
Variable: P6B No value labels	Label: ÁREA 1984 (Has) Type: Number Width: 4 Dec: 1	Missing: * None *
Variable: P6C No value labels	Label: ÁREA 1985 (Has) Type: Number Width: 4 Dec: 1	Missing: * None *

Variable: P6D No value labels	Label: ÁREA 1986 (Has) Type: Number Width: 4 Dec: 1	Missing: * None *
Variable: P6X No value labels	Label: ÁREA MÉDIA 1983 A 1986 (Has) Type: Number Width: 4 Dec: 1	Missing: * None *
Variable: P7 Value labels follow 1.00 AÇUCAR 3.00 TABACO 5.00 ALGODÃO	Label: PRODUÇÃO PRINCIPAL Type: Number Width: 8 Dec: 1	Missing: * None *
Variable: P7A No value labels	Label: PRODUÇÃO EM UNIDADES CEREAIS 1983 (Tons) Type: Number Width: 5 Dec: 0	Missing: * None *
Variable: P7B No value labels	Label: PRODUÇÃO EM UNIDADES CEREAIS 1984 (Tons) Type: Number Width: 5 Dec: 0	Missing: * None *
Variable: P7C No value labels	Label: PRODUÇÃO EM UNIDADES CEREAIS 1985 (Tons) Type: Number Width: 5 Dec: 0	Missing: * None *
Variable: P7D No value labels	Label: PRODUÇÃO EM UNIDADES CEREAIS 1986 (Tons) Type: Number Width: 5 Dec: 0	Missing: * None *
Variable: P7X No value labels	Label: PROD. UNID. CER.- MÉDIA 1983-1986 (Tons) Type: Number Width: 5 Dec: 0	Missing: * None *
Variable: P8A No value labels	Label: Nº TRABALHADORES 1983 Type: Number Width: 4 Dec: 1	Missing: * None *
Variable: P8B No value labels	Label: Nº TRABALHADORES 1984 Type: Number Width: 4 Dec: 1	Missing: * None *
Variable: P8C No value labels	Label: Nº TRABALHADORES 1985 Type: Number Width: 4 Dec: 1	Missing: * None *
Variable: P8D No value labels	Label: Nº TRABALHADORES 1986 Type: Number Width: 4 Dec: 1	Missing: * None *
Variable: P8X No value labels	Label: Nº MÉDIO TRABALHADORES 1983 A 1986 Type: Number Width: 4 Dec: 1	Missing: * None *
Variable: P9A1 No value labels	Label: DESPESA TOTAL 1983 (milhões de meticais) Type: Number Width: 4 Dec: 1	Missing: * None *
Variable: P9A2 No value labels	Label: RECEITA TOTAL 1983 (milhões de meticais) Type: Number Width: 4 Dec: 1	Missing: * None *
Variable: P9A3 No value labels	Label: CRÉDITO UTIL. 1983 (milhões de meticais) Type: Number Width: 4 Dec: 1	Missing: * None *
Variable: P9A4 No value labels	Label: DÍVIDA ACUM. 1983 (milhões de meticais) Type: Number Width: 4 Dec: 1	Missing: * None *
Variable: P9B1 No value labels	Label: DESPESA TOTAL 1984 (milhões de meticais) Type: Number Width: 4 Dec: 1	Missing: * None *
Variable: P9B2 No value labels	Label: RECEITA TOTAL 1984 (milhões de meticais) Type: Number Width: 4 Dec: 1	Missing: * None *

Variable: P9B3 No value labels	Label: CRÉDITO UTIL. 1984 (milhões de meticaís) Type: Number Width: 4 Dec: 1 Missing: * None *
Variable: P9B4 No value labels	Label: DÍVIDA ACUM. 1984 (milhões de meticaís) Type: Number Width: 4 Dec: 1 Missing: * None *
Variable: P9C1 No value labels	Label: DESPESA TOTAL 1985 (milhões de meticaís) Type: Number Width: 4 Dec: 1 Missing: * None *
Variable: P9C2 No value labels	Label: RECEITA TOTAL 1985 (milhões de meticaís) Type: Number Width: 4 Dec: 1 Missing: * None *
Variable: P9C3 No value labels	Label: CRÉDITO UTIL. 1985 (milhões de meticaís) Type: Number Width: 4 Dec: 1 Missing: * None *
Variable: P9C4 No value labels	Label: DÍVIDA ACUM. 1985 (milhões de meticaís) Type: Number Width: 4 Dec: 1 Missing: * None *
Variable: P9D1 No value labels	Label: DESPESA TOTAL 1986 (milhões de meticaís) Type: Number Width: 4 Dec: 1 Missing: * None *
Variable: P9D2 No value labels	Label: RECEITA TOTAL 1986 (milhões de meticaís) Type: Number Width: 4 Dec: 1 Missing: * None *
Variable: P9D3 No value labels	Label: CRÉDITO UTIL. 1986 (milhões de meticaís) Type: Number Width: 4 Dec: 1 Missing: * None *
Variable: P9D4 No value labels	Label: DÍVIDA ACUM. 1986 (milhões de meticaís) Type: Number Width: 4 Dec: 1 Missing: * None *
Variable: P9X No value labels	Label: RATIO RECEITAS/DESPESAS - MÉDIA 1983-198 Type: Number Width: 4 Dec: 1 Missing: * None *
Variable: P10 Value labels follow 1.00 NÃO TEM 3.00 EM DIA	Label: CONTABILIDADE Type: Number Width: 4 Dec: 0 Missing: * None * 2.00 ATRASADA
Variable: P11 Value labels follow 1.00 1986 3.00 1984	Label: ÚLTIMO BALANÇO Type: Number Width: 4 Dec: 0 Missing: * None * 2.00 1985 4.00 ANTERIOR A 1984
Variable: P12 Value labels follow 1.00 SUFICIENTE 3.00 EXCESSIVA	Label: CENTRALIZAÇÃO DA AUTORIDADE Type: Number Width: 4 Dec: 0 Missing: * None * 2.00 INSUFICIENTE
Variable: P13A Value labels follow 1.00 1ª PRIORIDADE 3.00 3ª PRIORIDADE 5.00 5ª PRIORIDADE 7.00 7ª PRIORIDADE	Label: PRIORIDADES DE GESTÃO - SEGURANÇA Type: Number Width: 4 Dec: 0 Missing: * None * 2.00 2ª PRIORIDADE 4.00 4ª PRIORIDADE 6.00 6ª PRIORIDADE 11.00 PRIORIDADE NÃO DEFINIDA

Variable: P138 Label: PRIORIDADES DE GESTÃO - TRABALHADORES
Value labels follow Type: Number Width: 4 Dec: 0 Missing: * None
1.00 1ª PRIORIDADE 2.00 2ª PRIORIDADE
3.00 3ª PRIORIDADE 4.00 4ª PRIORIDADE
5.00 5ª PRIORIDADE 6.00 6ª PRIORIDADE
7.00 7ª PRIORIDADE 11.00 PRIORIDADE NÃO DEFINIDA

Variable: P13C Label: PRIORIDADES DE GESTÃO - APROVISIONAMENTO
Value labels follow Type: Number Width: 4 Dec: 0 Missing: * None
1.00 1ª PRIORIDADE 2.00 2ª PRIORIDADE
3.00 3ª PRIORIDADE 4.00 4ª PRIORIDADE
5.00 5ª PRIORIDADE 6.00 6ª PRIORIDADE
7.00 7ª PRIORIDADE 11.00 PRIORIDADE NÃO DEFINIDA

Variable: P13D Label: PRIOR. DE GESTÃO - TRANSP. E MAQ. AGRÍC.
Value labels follow Type: Number Width: 4 Dec: 0 Missing: * None
1.00 1ª PRIORIDADE 2.00 2ª PRIORIDADE
3.00 3ª PRIORIDADE 4.00 4ª PRIORIDADE
5.00 5ª PRIORIDADE 6.00 6ª PRIORIDADE
7.00 7ª PRIORIDADE 11.00 PRIORIDADE NÃO DEFINIDA

Variable: P13E Label: PRIORIDADES DE GESTÃO - CRÉDITO
Value labels follow Type: Number Width: 4 Dec: 0 Missing: * None
1.00 1ª PRIORIDADE 2.00 2ª PRIORIDADE
3.00 3ª PRIORIDADE 4.00 4ª PRIORIDADE
5.00 5ª PRIORIDADE 6.00 6ª PRIORIDADE
7.00 7ª PRIORIDADE 11.00 PRIORIDADE NÃO DEFINIDA

Variable: P13F Label: PRIORIDADES DE GESTÃO - PREÇOS
Value labels follow Type: Number Width: 4 Dec: 0 Missing: * None
1.00 1ª PRIORIDADE 2.00 2ª PRIORIDADE
3.00 3ª PRIORIDADE 4.00 4ª PRIORIDADE
5.00 5ª PRIORIDADE 6.00 6ª PRIORIDADE
7.00 7ª PRIORIDADE 11.00 PRIORIDADE NÃO DEFINIDA

Variable: P13G Label: PRIORIDADES DE GESTÃO - OUTROS
Value labels follow Type: Number Width: 4 Dec: 0 Missing: * None
1.00 1ª PRIORIDADE 2.00 2ª PRIORIDADE
3.00 3ª PRIORIDADE 4.00 4ª PRIORIDADE
5.00 5ª PRIORIDADE 6.00 6ª PRIORIDADE
7.00 7ª PRIORIDADE 11.00 PRIORIDADE NÃO DEFINIDA

Variable: P14A Label: NECESSIDADES MATERIAIS - EQUIP. NOVOS
Value labels follow Type: Number Width: 4 Dec: 0 Missing: * None
1.00 1ª PRIORIDADE 2.00 2ª PRIORIDADE
3.00 3ª PRIORIDADE 11.00 PRIORIDADE NÃO DEFINIDA

Variable: P14B Label: NEC. MAT. - REPOSIÇÃO DE EQUIPAMENTOS
Value labels follow Type: Number Width: 4 Dec: 0 Missing: * None
1.00 1ª PRIORIDADE 2.00 2ª PRIORIDADE
3.00 3ª PRIORIDADE 11.00 PRIORIDADE NÃO DEFINIDA

Variable: P14C Label: NECESSIDADES MAT. - PEÇAS E ACESSÓRIOS
Value labels follow Type: Number Width: 4 Dec: 0 Missing: * None
1.00 1ª PRIORIDADE 2.00 2ª PRIORIDADE
3.00 3ª PRIORIDADE 11.00 PRIORIDADE NÃO DEFINIDA

Variable: P23B Label: CAUSAS DE INSTABILIDADE - ALOJAMENTO
Value labels follow Type: Number Width: 4 Dec: 0 Missing: * None *

1.00	1a	PRIORIDADE	2.00	2a	PRIORIDADE
3.00	3a	PRIORIDADE	4.00	4a	PRIORIDADE
5.00	5a	PRIORIDADE	6.00	6a	PRIORIDADE
7.00	7a	PRIORIDADE	8.00	8a	PRIORIDADE
9.00	9a	PRIORIDADE	11.00		PRIORIDADE NÃO DEFINIDA

Variable: P23C Label: CAUSAS DE INSTABILIDADE - SAUDE
Value labels follow Type: Number Width: 4 Dec: 0 Missing: * None *

1.00	1a	PRIORIDADE	2.00	2a	PRIORIDADE
3.00	3a	PRIORIDADE	4.00	4a	PRIORIDADE
5.00	5a	PRIORIDADE	6.00	6a	PRIORIDADE
7.00	7a	PRIORIDADE	8.00	8a	PRIORIDADE
9.00	9a	PRIORIDADE	11.00		PRIORIDADE NÃO DEFINIDA

Variable: P23D Label: CAUSAS DE INSTABILIDADE - TRANSPORTES
Value labels follow Type: Number Width: 4 Dec: 0 Missing: * None *

1.00	1a	PRIORIDADE	2.00	2a	PRIORIDADE
3.00	3a	PRIORIDADE	4.00	4a	PRIORIDADE
5.00	5a	PRIORIDADE	6.00	6a	PRIORIDADE
7.00	7a	PRIORIDADE	8.00	8a	PRIORIDADE
9.00	9a	PRIORIDADE	11.00		PRIORIDADE NÃO DEFINIDA

Variable: P23E Label: CAUSAS DE INSTABILIDADE - REMUNERAÇÕES
Value labels follow Type: Number Width: 4 Dec: 0 Missing: * None *

1.00	1a	PRIORIDADE	2.00	2a	PRIORIDADE
3.00	3a	PRIORIDADE	4.00	4a	PRIORIDADE
5.00	5a	PRIORIDADE	6.00	6a	PRIORIDADE
7.00	7a	PRIORIDADE	8.00	8a	PRIORIDADE
9.00	9a	PRIORIDADE	11.00		PRIORIDADE NÃO DEFINIDA

Variable: P23F Label: CAUSAS DE INST. - AVALIAÇÕES E PROMOÇÕES
Value labels follow Type: Number Width: 4 Dec: 0 Missing: * None *

1.00	1a	PRIORIDADE	2.00	2a	PRIORIDADE
3.00	3a	PRIORIDADE	4.00	4a	PRIORIDADE
5.00	5a	PRIORIDADE	6.00	6a	PRIORIDADE
7.00	7a	PRIORIDADE	8.00	8a	PRIORIDADE
9.00	9a	PRIORIDADE	11.00		PRIORIDADE NÃO DEFINIDA

Variable: P23G Label: CAUSAS DE INST. - REFORMAS E PENSÕES
Value labels follow Type: Number Width: 4 Dec: 0 Missing: * None *

1.00	1a	PRIORIDADE	2.00	2a	PRIORIDADE
3.00	3a	PRIORIDADE	4.00	4a	PRIORIDADE
5.00	5a	PRIORIDADE	6.00	6a	PRIORIDADE
7.00	7a	PRIORIDADE	8.00	8a	PRIORIDADE
9.00	9a	PRIORIDADE	11.00		PRIORIDADE NÃO DEFINIDA

Variable: P23H Label: CAUSAS DE INSTABILIDADE - SEGURANÇA
Value labels follow Type: Number Width: 4 Dec: 0 Missing: * None *

1.00	1a	PRIORIDADE	2.00	2a	PRIORIDADE
3.00	3a	PRIORIDADE	4.00	4a	PRIORIDADE
5.00	5a	PRIORIDADE	6.00	6a	PRIORIDADE
7.00	7a	PRIORIDADE	8.00	8a	PRIORIDADE
9.00	9a	PRIORIDADE	11.00		PRIORIDADE NÃO DEFINIDA

Variable: P23I Label: CAUSAS DE INSTABILIDADE - OUTRAS
 Value labels follow Type: Number Width: 4 Dec: 0 Missing: * None *
 1.00 1a PRIORIDADE 2.00 2a PRIORIDADE
 3.00 3a PRIORIDADE 4.00 4a PRIORIDADE
 5.00 5a PRIORIDADE 6.00 6a PRIORIDADE
 7.00 7a PRIORIDADE 8.00 8a PRIORIDADE
 9.00 9a PRIORIDADE 11.00 PRIORIDADE NÃO DEFINIDA



Variable: P24A Label: PROBLEMAS - FALTAS E ATRASOS
 Value labels follow Type: Number Width: 4 Dec: 0 Missing: * None *
 1.00 1a PRIORIDADE 2.00 2a PRIORIDADE
 3.00 3a PRIORIDADE 4.00 4a PRIORIDADE
 5.00 5a PRIORIDADE 11.00 PRIORIDADE NÃO DEFINIDA

Variable: P24B Label: PROBLEMAS - INCUMP. DE TAREFAS E PRAZOS
 Value labels follow Type: Number Width: 4 Dec: 0 Missing: * None *
 1.00 1a PRIORIDADE 2.00 2a PRIORIDADE
 3.00 3a PRIORIDADE 4.00 4a PRIORIDADE
 5.00 5a PRIORIDADE 11.00 PRIORIDADE NÃO DEFINIDA

Variable: P24C Label: PROBLEMAS - MÁ QUALIDADE DO TRABALHO
 Value labels follow Type: Number Width: 4 Dec: 0 Missing: * None *
 1.00 1a PRIORIDADE 2.00 2a PRIORIDADE
 3.00 3a PRIORIDADE 4.00 4a PRIORIDADE
 5.00 5a PRIORIDADE 11.00 PRIORIDADE NÃO DEFINIDA

Variable: P24D Label: PROBLEMAS - ROUBOS E DESVIOS
 Value labels follow Type: Number Width: 4 Dec: 0 Missing: * None *
 1.00 1a PRIORIDADE 2.00 2a PRIORIDADE
 3.00 3a PRIORIDADE 4.00 4a PRIORIDADE
 5.00 5a PRIORIDADE 11.00 PRIORIDADE NÃO DEFINIDA

Variable: P24E Label: PROBLEMAS - OUTROS
 Value labels follow Type: Number Width: 4 Dec: 0 Missing: * None *
 1.00 1a PRIORIDADE 2.00 2a PRIORIDADE
 3.00 3a PRIORIDADE 4.00 4a PRIORIDADE
 5.00 5a PRIORIDADE 11.00 PRIORIDADE NÃO DEFINIDA

Variable: P25A Label: ORIGEM DO ABASTECIMENTO - EMPRESA
 Value labels follow Type: Number Width: 4 Dec: 0 Missing: * None *
 1.00 1a PRIORIDADE 2.00 2a PRIORIDADE
 3.00 3a PRIORIDADE 11.00 PRIORIDADE NÃO DEFINIDA

Variable: P25B Label: ORIGEM DO ABAST. - COMPRAS NA REGIÃO
 Value labels follow Type: Number Width: 4 Dec: 0 Missing: * None *
 1.00 1a PRIORIDADE 2.00 2a PRIORIDADE
 3.00 3a PRIORIDADE 11.00 PRIORIDADE NÃO DEFINIDA

Variable: P25C Label: ORIGEM DO ABAST. - PRODUÇÃO FAMILIAR
 Value labels follow Type: Number Width: 4 Dec: 0 Missing: * None *
 1.00 1a PRIORIDADE 2.00 2a PRIORIDADE
 3.00 3a PRIORIDADE 11.00 PRIORIDADE NÃO DEFINIDA

Variable: P26A Label: ABAST. DA EMPRESA - QUOTAS DE PLANO
Value labels follow Type: Number Width: 4 Dec: 0 Missing: * None *
1.00 1ª PRIORIDADE 2.00 2ª PRIORIDADE
3.00 3ª PRIORIDADE 4.00 4ª PRIORIDADE
5.00 5ª PRIORIDADE 11.00 PRIORIDADE NÃO DEFINIDA

Variable: P26B Label: ABAST. DA EMPRESA - PRODUÇÃO PRÓPRIA
Value labels follow Type: Number Width: 4 Dec: 0 Missing: * None *
1.00 1ª PRIORIDADE 2.00 2ª PRIORIDADE
3.00 3ª PRIORIDADE 4.00 4ª PRIORIDADE
5.00 5ª PRIORIDADE 11.00 PRIORIDADE NÃO DEFINIDA

Variable: P26C Label: ABAST. DA EMPRESA - PROD. DOS TRABALHAD.
Value labels follow Type: Number Width: 4 Dec: 0 Missing: * None *
1.00 1ª PRIORIDADE 2.00 2ª PRIORIDADE
3.00 3ª PRIORIDADE 4.00 4ª PRIORIDADE
5.00 5ª PRIORIDADE 11.00 PRIORIDADE NÃO DEFINIDA

Variable: P26D Label: ABAST. DA EMPRESA - COMPRAS NA REGIÃO
Value labels follow Type: Number Width: 4 Dec: 0 Missing: * None *
1.00 1ª PRIORIDADE 2.00 2ª PRIORIDADE
3.00 3ª PRIORIDADE 4.00 4ª PRIORIDADE
5.00 5ª PRIORIDADE 11.00 PRIORIDADE NÃO DEFINIDA

Variable: P26E Label: ABAST. EMP. - DONATIVOS INTERNACIONAIS
Value labels follow Type: Number Width: 4 Dec: 0 Missing: * None *
1.00 1ª PRIORIDADE 2.00 2ª PRIORIDADE
3.00 3ª PRIORIDADE 4.00 4ª PRIORIDADE
5.00 5ª PRIORIDADE 11.00 PRIORIDADE NÃO DEFINIDA

Variable: P27A Label: POL. ALIM. - INCREMENTO DE PROD. DA EMP.
Value labels follow Type: Number Width: 4 Dec: 0 Missing: * None *
1.00 1ª PRIORIDADE 2.00 2ª PRIORIDADE
3.00 3ª PRIORIDADE 4.00 4ª PRIORIDADE
11.00 PRIORIDADE NÃO DEFINIDA

Variable: P27B Label: POL. ALIM. - APOIO À PROD. DOS TRABALS.
Value labels follow Type: Number Width: 4 Dec: 0 Missing: * None *
1.00 1ª PRIORIDADE 2.00 2ª PRIORIDADE
3.00 3ª PRIORIDADE 4.00 4ª PRIORIDADE
11.00 PRIORIDADE NÃO DEFINIDA

Variable: P27C Label: POL. ALIMENTARES - COMPRAS NA REGIÃO
Value labels follow Type: Number Width: 4 Dec: 0 Missing: * None *
1.00 1ª PRIORIDADE 2.00 2ª PRIORIDADE
3.00 3ª PRIORIDADE 4.00 4ª PRIORIDADE
11.00 PRIORIDADE NÃO DEFINIDA

Variable: P27D Label: POLÍTICAS ALIMENTARES - OUTRAS
Value labels follow Type: Number Width: 4 Dec: 0 Missing: * None *
1.00 1ª PRIORIDADE 2.00 2ª PRIORIDADE
3.00 3ª PRIORIDADE 4.00 4ª PRIORIDADE
11.00 PRIORIDADE NÃO DEFINIDA

Variable: P28A Label: ACTIVIDADES NA REGIÃO - AGRICULTURA
 Value labels follow Type: Number Width: 4 Dec: 0 Missing: * None *
 1.00 1a PRIORIDADE 2.00 2a PRIORIDADE
 3.00 3a PRIORIDADE 4.00 4a PRIORIDADE
 5.00 5a PRIORIDADE 6.00 6a PRIORIDADE
 7.00 7a PRIORIDADE 8.00 8a PRIORIDADE
 11.00 PRIORIDADE NÃO DEFINIDA

Variable: P28B Label: ACTIVIDADES NA REGIÃO - PECUARIA
 Value labels follow Type: Number Width: 4 Dec: 0 Missing: * None *
 1.00 1a PRIORIDADE 2.00 2a PRIORIDADE
 3.00 3a PRIORIDADE 4.00 4a PRIORIDADE
 5.00 5a PRIORIDADE 6.00 6a PRIORIDADE
 7.00 7a PRIORIDADE 8.00 8a PRIORIDADE
 11.00 PRIORIDADE NÃO DEFINIDA

Variable: P28C Label: ACTIVIDADES NA REGIÃO - PESCA
 Value labels follow Type: Number Width: 4 Dec: 0 Missing: * None *
 1.00 1a PRIORIDADE 2.00 2a PRIORIDADE
 3.00 3a PRIORIDADE 4.00 4a PRIORIDADE
 5.00 5a PRIORIDADE 6.00 6a PRIORIDADE
 7.00 7a PRIORIDADE 8.00 8a PRIORIDADE
 11.00 PRIORIDADE NÃO DEFINIDA

Variable: P28D Label: ACTIVIDADES NA REGIÃO - COMÉRCIO
 Value labels follow Type: Number Width: 4 Dec: 0 Missing: * None *
 1.00 1a PRIORIDADE 2.00 2a PRIORIDADE
 3.00 3a PRIORIDADE 4.00 4a PRIORIDADE
 5.00 5a PRIORIDADE 6.00 6a PRIORIDADE
 7.00 7a PRIORIDADE 8.00 8a PRIORIDADE
 11.00 PRIORIDADE NÃO DEFINIDA

Variable: P28E Label: ACTIVIDADES NA REGIÃO - INDÚSTRIA
 Value labels follow Type: Number Width: 4 Dec: 0 Missing: * None *
 1.00 1a PRIORIDADE 2.00 2a PRIORIDADE
 3.00 3a PRIORIDADE 4.00 4a PRIORIDADE
 5.00 5a PRIORIDADE 6.00 6a PRIORIDADE
 7.00 7a PRIORIDADE 8.00 8a PRIORIDADE
 11.00 PRIORIDADE NÃO DEFINIDA

Variable: P28F Label: ACTIVIDADES NA REGIÃO - TRANSPORTES
 Value labels follow Type: Number Width: 4 Dec: 0 Missing: * None *
 1.00 1a PRIORIDADE 2.00 2a PRIORIDADE
 3.00 3a PRIORIDADE 4.00 4a PRIORIDADE
 5.00 5a PRIORIDADE 6.00 6a PRIORIDADE
 7.00 7a PRIORIDADE 8.00 8a PRIORIDADE
 11.00 PRIORIDADE NÃO DEFINIDA

Variable: P28G Label: ACTIVIDADES NA REGIÃO - ARTESANATO
 Value labels follow Type: Number Width: 4 Dec: 0 Missing: * None *
 1.00 1a PRIORIDADE 2.00 2a PRIORIDADE
 3.00 3a PRIORIDADE 4.00 4a PRIORIDADE
 5.00 5a PRIORIDADE 6.00 6a PRIORIDADE
 7.00 7a PRIORIDADE 8.00 8a PRIORIDADE
 11.00 PRIORIDADE NÃO DEFINIDA

Variable: P28H Label: ACTIVIDADES NA REGIÃO - OUTRAS
Value labels follow Type: Number Width: 4 Dec: 0 Missing: * None *
1.00 1ª PRIORIDADE 2.00 2ª PRIORIDADE
3.00 3ª PRIORIDADE 4.00 4ª PRIORIDADE
5.00 5ª PRIORIDADE 6.00 6ª PRIORIDADE
7.00 7ª PRIORIDADE 8.00 8ª PRIORIDADE
11.00 PRIORIDADE NÃO DEFINIDA

Variable: P29 Label: EMPRESAS NA REGIÃO
Value labels follow Type: Number Width: 4 Dec: 0 Missing: * None *
1.00 ZERO 2.00 MENOS QUE CINCO
3.00 DE CINCO A DEZ 4.00 MAIS QUE DEZ

Variable: P30 Label: COOPERATIVAS NA REGIÃO
Value labels follow Type: Number Width: 4 Dec: 0 Missing: * None *
1.00 ZERO 2.00 MENOS QUE CINCO
3.00 DE CINCO A DEZ 4.00 MAIS QUE DEZ

Variable: P31 Label: LOJAS NA REGIÃO
Value labels follow Type: Number Width: 4 Dec: 0 Missing: * None *
1.00 ZERO 2.00 MENOS QUE CINCO
3.00 DE CINCO A DEZ 4.00 MAIS QUE DEZ

Variable: P32A Label: PROBLEMAS DA REGIÃO - SEGURANÇA
Missing: * None *
1.00 1ª PRIORIDADE 2.00 2ª PRIORIDADE
3.00 3ª PRIORIDADE 4.00 4ª PRIORIDADE
5.00 5ª PRIORIDADE 6.00 6ª PRIORIDADE
7.00 7ª PRIORIDADE 11.00 PRIORIDADE NÃO DEFINIDA

Variable: P32B Label: PROBLEMAS DA REGIÃO - BENS DE CONSUMO
Value labels follow Type: Number Width: 4 Dec: 0 Missing: * None *
1.00 1ª PRIORIDADE 2.00 2ª PRIORIDADE
3.00 3ª PRIORIDADE 4.00 4ª PRIORIDADE
5.00 5ª PRIORIDADE 6.00 6ª PRIORIDADE
7.00 7ª PRIORIDADE 11.00 PRIORIDADE NÃO DEFINIDA

Variable: P32C Label: PROBLEMAS DA REGIÃO - FACTORES DE PROD.
Value labels follow Type: Number Width: 4 Dec: 0 Missing: * None *
1.00 1ª PRIORIDADE 2.00 2ª PRIORIDADE
3.00 3ª PRIORIDADE 4.00 4ª PRIORIDADE
5.00 5ª PRIORIDADE 6.00 6ª PRIORIDADE
7.00 7ª PRIORIDADE 11.00 PRIORIDADE NÃO DEFINIDA

Variable: P32D Label: PROBLEMAS DA REGIÃO - TRANSPORTES
Value labels follow Type: Number Width: 4 Dec: 0 Missing: * None *
1.00 1ª PRIORIDADE 2.00 2ª PRIORIDADE
3.00 3ª PRIORIDADE 4.00 4ª PRIORIDADE
5.00 5ª PRIORIDADE 6.00 6ª PRIORIDADE
7.00 7ª PRIORIDADE 11.00 PRIORIDADE NÃO DEFINIDA

Variable: P32E Label: PROBLEMAS DA REGIÃO - COMÉRCIO ILEGAL
Value labels follow Type: Number Width: 4 Dec: 0 Missing: * None *
1.00 1ª PRIORIDADE 2.00 2ª PRIORIDADE
3.00 3ª PRIORIDADE 4.00 4ª PRIORIDADE
5.00 5ª PRIORIDADE 6.00 6ª PRIORIDADE
7.00 7ª PRIORIDADE 11.00 PRIORIDADE NÃO DEFINIDA

Variable: P32F Label: PROBLEMAS DA REGIÃO - DESEMPREGO
 Value labels follow Type: Number Width: 4 Dec: 0 Missing: * None *
 1.00 1ª PRIORIDADE 2.00 2ª PRIORIDADE
 3.00 3ª PRIORIDADE 4.00 4ª PRIORIDADE
 5.00 5ª PRIORIDADE 6.00 6ª PRIORIDADE
 7.00 7ª PRIORIDADE 11.00 PRIORIDADE NÃO DEFINIDA

Variable: P32G Label: PROBLEMAS DA REGIÃO - OUTROS
 Value labels follow Type: Number Width: 4 Dec: 0 Missing: * None *
 1.00 1ª PRIORIDADE 2.00 2ª PRIORIDADE
 3.00 3ª PRIORIDADE 4.00 4ª PRIORIDADE
 5.00 5ª PRIORIDADE 6.00 6ª PRIORIDADE
 7.00 7ª PRIORIDADE 11.00 PRIORIDADE NÃO DEFINIDA

Variable: P33A Label: NEGÓCIOS NA REGIÃO - TRANSP. DE MERCAD.
 Value labels follow Type: Number Width: 4 Dec: 0 Missing: * None *
 1.00 1ª PRIORIDADE 2.00 2ª PRIORIDADE
 3.00 3ª PRIORIDADE 4.00 4ª PRIORIDADE
 5.00 5ª PRIORIDADE 11.00 PRIORIDADE NÃO DEFINIDA

Variable: P33B Label: NEGÓCIOS NA REGIÃO - TRANSP. DE PASSAG.
 Value labels follow Type: Number Width: 4 Dec: 0 Missing: * None *
 1.00 1ª PRIORIDADE 2.00 2ª PRIORIDADE
 3.00 3ª PRIORIDADE 4.00 4ª PRIORIDADE
 5.00 5ª PRIORIDADE 11.00 PRIORIDADE NÃO DEFINIDA

Variable: P33C Label: NEGÓCIOS NA REG. - REVENDA ESPECULATIVA
 Value labels follow Type: Number Width: 4 Dec: 0 Missing: * None *
 1.00 1ª PRIORIDADE 2.00 2ª PRIORIDADE
 3.00 3ª PRIORIDADE 4.00 4ª PRIORIDADE
 5.00 5ª PRIORIDADE 11.00 PRIORIDADE NÃO DEFINIDA

Variable: P33D Label: NEGÓCIOS NA REG. - DESTILAÇÃO DE BEBIDAS
 Value labels follow Type: Number Width: 4 Dec: 0 Missing: * None *
 1.00 1ª PRIORIDADE 2.00 2ª PRIORIDADE
 3.00 3ª PRIORIDADE 4.00 4ª PRIORIDADE
 5.00 5ª PRIORIDADE 11.00 PRIORIDADE NÃO DEFINIDA

Variable: P33E Label: NEGÓCIOS NA REGIÃO - OUTROS
 Value labels follow Type: Number Width: 4 Dec: 0 Missing: * None *
 1.00 1ª PRIORIDADE 2.00 2ª PRIORIDADE
 3.00 3ª PRIORIDADE 4.00 4ª PRIORIDADE
 5.00 5ª PRIORIDADE 11.00 PRIORIDADE NÃO DEFINIDA

Variable: P34A Label: MEIOS DE PAGAMENTO NA REGIÃO - METICAIS
 Value labels follow Type: Number Width: 4 Dec: 0 Missing: * None *
 1.00 1ª PRIORIDADE 2.00 2ª PRIORIDADE
 3.00 3ª PRIORIDADE 11.00 PRIORIDADE NÃO DEFINIDA

Variable: P34B Label: MEIOS DE PAG. NA REGIÃO - TROCA DIRECTA
 Value labels follow Type: Number Width: 4 Dec: 0 Missing: * None *
 1.00 1ª PRIORIDADE 2.00 2ª PRIORIDADE
 3.00 3ª PRIORIDADE 11.00 PRIORIDADE NÃO DEFINIDA

Variable: P34C Label: MEIOS DE PAGAMENTO NA REGIÃO - DIVISAS
 Value labels follow Type: Number Width: 4 Dec: 0 Missing: * None *
 1.00 1ª PRIORIDADE 2.00 2ª PRIORIDADE
 3.00 3ª PRIORIDADE 11.00 PRIORIDADE NÃO DEFINIDA

Variable: P35 Label: CUMPRIMENTO DE PREÇOS OFICIAIS
Value labels follow Type: Number Width: 4 Dec: 0 Missing: * None *
1.00 SEMPRE 2.00 MUITAS VEZES
3.00 POUCAS VEZES 4.00 NUNCA

Variable: P36 Label: PRIORIDADES NO RELACIONAMENTO DA EMPRESA
Value labels follow Type: Number Width: 4 Dec: 0 Missing: * None *
1.00 FORA DA REGIÃO .00 NA REGIÃO

Variable: P37A Label: RELS. DA EMP. NA REG. - OUTRAS EMPRESAS
Value labels follow Type: Number Width: 4 Dec: 0 Missing: * None *
1.00 1ª PRIORIDADE 2.00 2ª PRIORIDADE
3.00 3ª PRIORIDADE 11.00 PRIORIDADE NÃO DEFINIDA

Variable: P37B Label: RELS. DA EMP. NA REGIÃO - COOPERATIVAS
Value labels follow Type: Number Width: 4 Dec: 0 Missing: * None *
1.00 1ª PRIORIDADE 2.00 2ª PRIORIDADE
3.00 3ª PRIORIDADE 11.00 PRIORIDADE NÃO DEFINIDA

Variable: P37C Label: RELS. DA EMP. NA REGIÃO - SECTOR FAMIL.
Value labels follow Type: Number Width: 4 Dec: 0 Missing: * None *
1.00 1ª PRIORIDADE 2.00 2ª PRIORIDADE
3.00 3ª PRIORIDADE 11.00 PRIORIDADE NÃO DEFINIDA

Variable: P38 Label: MEIOS DE PAG. NAS RELS. LOCAIS DA EMPRES
Value labels follow Type: Number Width: 4 Dec: 0 Missing: * None *
1.00 MOEDA .00 TROCA DIRECTA

Variable: P39A Label: TIPO RELS. - ALUG. E VENDA EQUIP. E MAT.
Value labels follow Type: Number Width: 4 Dec: 0 Missing: * None *
1.00 1ª PRIORIDADE 2.00 2ª PRIORIDADE
3.00 3ª PRIORIDADE 4.00 4ª PRIORIDADE
11.00 PRIORIDADE NÃO DEFINIDA

Variable: P39B Label: TIPO DE RELAÇÕES - VENDA DE PRODUÇÕES
Value labels follow Type: Number Width: 4 Dec: 0 Missing: * None *
1.00 1ª PRIORIDADE 2.00 2ª PRIORIDADE
3.00 3ª PRIORIDADE 4.00 4ª PRIORIDADE
11.00 PRIORIDADE NÃO DEFINIDA

Variable: P39C Label: TIPO DE RELAÇÕES - VENDA DE MÃO-DE-OBRA
Value labels follow Type: Number Width: 4 Dec: 0 Missing: * None *
1.00 1ª PRIORIDADE 2.00 2ª PRIORIDADE
3.00 3ª PRIORIDADE 4.00 4ª PRIORIDADE
11.00 PRIORIDADE NÃO DEFINIDA

Variable: P39D Label: TIPO DE RELAÇÕES - OUTRO
Value labels follow Type: Number Width: 4 Dec: 0 Missing: * None *
1.00 1ª PRIORIDADE 2.00 2ª PRIORIDADE
3.00 3ª PRIORIDADE 4.00 4ª PRIORIDADE
11.00 PRIORIDADE NÃO DEFINIDA

Variable: P40 Label: DISPONIBILIZ. DE PRODS. PARA VENDA LOCAL
Value labels follow Type: Number Width: 4 Dec: 0 Missing: * None *
1.00 SIM .00 NÃO

Variable: P41 Label: RESULTADOS DO RELACIONAMENTO LOCAL
Value labels follow Type: Number Width: 4 Dec: 0 Missing: * None *
1.00 UM ENCARGO .00 UM PROVEITO

Variable: P42A Label: OBSTS. AO RELAC. - FALTA DE EXCEDENTES
Value labels follow Type: Number Width: 4 Dec: 0 Missing: * None *
1.00 1ª PRIORIDADE 2.00 2ª PRIORIDADE
3.00 3ª PRIORIDADE 4.00 4ª PRIORIDADE
5.00 5ª PRIORIDADE 6.00 6ª PRIORIDADE
11.00 PRIORIDADE NÃO DEFINIDA

Variable: P42B Label: OBSTS. AO RELAC. - PRODS. NÃO COMPLEM.
Value labels follow Type: Number Width: 4 Dec: 0 Missing: * None *
1.00 1ª PRIORIDADE 2.00 2ª PRIORIDADE
3.00 3ª PRIORIDADE 4.00 4ª PRIORIDADE
5.00 5ª PRIORIDADE 6.00 6ª PRIORIDADE
11.00 PRIORIDADE NÃO DEFINIDA

Variable: P42C Label: OBSTS. AO RELAC. - PREÇOS DESAJUSTADOS
Value labels follow Type: Number Width: 4 Dec: 0 Missing: * None *
1.00 1ª PRIORIDADE 2.00 2ª PRIORIDADE
3.00 3ª PRIORIDADE 4.00 4ª PRIORIDADE
5.00 5ª PRIORIDADE 6.00 6ª PRIORIDADE
11.00 PRIORIDADE NÃO DEFINIDA

Variable: P42D Label: OBSTS. AO RELAC. - LEGAIS OU DE PLANO
Value labels follow Type: Number Width: 4 Dec: 0 Missing: * None *
1.00 1ª PRIORIDADE 2.00 2ª PRIORIDADE
3.00 3ª PRIORIDADE 4.00 4ª PRIORIDADE
5.00 5ª PRIORIDADE 6.00 6ª PRIORIDADE
11.00 PRIORIDADE NÃO DEFINIDA

Variable: P42E Label: OBSTS. AO REL. - ADMINISTRATIVOS LOCAIS
Value labels follow Type: Number Width: 4 Dec: 0 Missing: * None *
1.00 1ª PRIORIDADE 2.00 2ª PRIORIDADE
3.00 3ª PRIORIDADE 4.00 4ª PRIORIDADE
5.00 5ª PRIORIDADE 6.00 6ª PRIORIDADE
11.00 PRIORIDADE NÃO DEFINIDA

Variable: P42F Label: OBSTÁCULOS AO RELACIONAMENTO - OUTROS
Value labels follow Type: Number Width: 4 Dec: 0 Missing: * None *
1.00 1ª PRIORIDADE 2.00 2ª PRIORIDADE
3.00 3ª PRIORIDADE 4.00 4ª PRIORIDADE
5.00 5ª PRIORIDADE 6.00 6ª PRIORIDADE
11.00 PRIORIDADE NÃO DEFINIDA

Variable: P43 Label: EXPANSÃO PARA OUTRAS ACTIVIDADES LUCRATI
Value labels follow Type: Number Width: 4 Dec: 0 Missing: * None *
1.00 SIM .00 NÃO

Variable: P13AX Label: * No label *
Value labels follow Type: Number Width: 8 Dec: 2 Missing: * None *
1.00 7ª PRIORIDADE 2.00 6ª PRIORIDADE
3.00 5ª PRIORIDADE 4.00 4ª PRIORIDADE
5.00 3ª PRIORIDADE 6.00 2ª PRIORIDADE
7.00 1ª PRIORIDADE 11.00 PRIORIDADE NÃO DEFINIDA

Variable: P13BX Label: * No label *
Value labels follow Type: Number Width: 8 Dec: 2 Missing: * None *
1.00 7a PRIORIDADE 2.00 6a PRIORIDADE
3.00 5a PRIORIDADE 4.00 4a PRIORIDADE
5.00 3a PRIORIDADE 6.00 2a PRIORIDADE
7.00 1a PRIORIDADE 11.00 PRIORIDADE NÃO DEFINIDA

Variable: P13CX Label: * No label *
Value labels follow Type: Number Width: 8 Dec: 2 Missing: * None *
1.00 7a PRIORIDADE 2.00 6a PRIORIDADE
3.00 5a PRIORIDADE 4.00 4a PRIORIDADE
5.00 3a PRIORIDADE 6.00 2a PRIORIDADE
7.00 1a PRIORIDADE 11.00 PRIORIDADE NÃO DEFINIDA

Variable: P13DX Label: * No label *
Value labels follow Type: Number Width: 8 Dec: 2 Missing: * None *
1.00 7a PRIORIDADE 2.00 6a PRIORIDADE
3.00 5a PRIORIDADE 4.00 4a PRIORIDADE
5.00 3a PRIORIDADE 6.00 2a PRIORIDADE
7.00 1a PRIORIDADE 11.00 PRIORIDADE NÃO DEFINIDA

Variable: P13EX Label: * No label *
Value labels follow Type: Number Width: 8 Dec: 2 Missing: * None *
1.00 7a PRIORIDADE 2.00 6a PRIORIDADE
3.00 5a PRIORIDADE 4.00 4a PRIORIDADE
5.00 3a PRIORIDADE 6.00 2a PRIORIDADE
7.00 1a PRIORIDADE 11.00 PRIORIDADE NÃO DEFINIDA

Variable: P13FX Label: * No label *
Value labels follow Type: Number Width: 8 Dec: 2 Missing: * None *
1.00 7a PRIORIDADE 2.00 6a PRIORIDADE
3.00 5a PRIORIDADE 4.00 4a PRIORIDADE
5.00 3a PRIORIDADE 6.00 2a PRIORIDADE
7.00 1a PRIORIDADE 11.00 PRIORIDADE NÃO DEFINIDA

Variable: P13GX Label: * No label *
Value labels follow Type: Number Width: 8 Dec: 2 Missing: * None *
1.00 7a PRIORIDADE 2.00 6a PRIORIDADE
3.00 5a PRIORIDADE 4.00 4a PRIORIDADE
5.00 3a PRIORIDADE 6.00 2a PRIORIDADE
7.00 1a PRIORIDADE 11.00 PRIORIDADE NÃO DEFINIDA

Variable: P14AX Label: * No label *
Value labels follow Type: Number Width: 8 Dec: 2 Missing: * None *
1.00 3a PRIORIDADE 2.00 2a PRIORIDADE
3.00 1a PRIORIDADE 11.00 PRIORIDADE NÃO DEFINIDA

Variable: P14BX Label: * No label *
Value labels follow Type: Number Width: 8 Dec: 2 Missing: * None *
1.00 3a PRIORIDADE 2.00 2a PRIORIDADE
3.00 1a PRIORIDADE 11.00 PRIORIDADE NÃO DEFINIDA

Variable: P14CX Label: * No label *
Value labels follow Type: Number Width: 8 Dec: 2 Missing: * None *
1.00 3a PRIORIDADE 2.00 2a PRIORIDADE
3.00 1a PRIORIDADE 11.00 PRIORIDADE NÃO DEFINIDA

Variable: P23AX Label: * No label *
 Value labels follow Type: Number Width: 8 Dec: 2 Missing: * None *
 1.00 9a PRIORIDADE 2.00 8a PRIORIDADE
 3.00 7a PRIORIDADE 4.00 6a PRIORIDADE
 5.00 5a PRIORIDADE 6.00 4a PRIORIDADE
 7.00 3a PRIORIDADE 8.00 2a PRIORIDADE
 9.00 1a PRIORIDADE 11.00 PRIORIDADE NÃO DEFINIDA

Variable: P23BX Label: * No label *
 Value labels follow Type: Number Width: 8 Dec: 2 Missing: * None *
 1.00 9a PRIORIDADE 2.00 8a PRIORIDADE
 3.00 7a PRIORIDADE 4.00 6a PRIORIDADE
 5.00 5a PRIORIDADE 6.00 4a PRIORIDADE
 7.00 3a PRIORIDADE 8.00 2a PRIORIDADE
 9.00 1a PRIORIDADE 11.00 PRIORIDADE NÃO DEFINIDA

Variable: P23CX Label: * No label *
 Value labels follow Type: Number Width: 8 Dec: 2 Missing: * None *
 1.00 9a PRIORIDADE 2.00 8a PRIORIDADE
 3.00 7a PRIORIDADE 4.00 6a PRIORIDADE
 5.00 5a PRIORIDADE 6.00 4a PRIORIDADE
 7.00 3a PRIORIDADE 8.00 2a PRIORIDADE
 9.00 1a PRIORIDADE 11.00 PRIORIDADE NÃO DEFINIDA

Variable: P23DX Label: * No label *
 Value labels follow Type: Number Width: 8 Dec: 2 Missing: * None *
 1.00 9a PRIORIDADE 2.00 8a PRIORIDADE
 3.00 7a PRIORIDADE 4.00 6a PRIORIDADE
 5.00 5a PRIORIDADE 6.00 4a PRIORIDADE
 7.00 3a PRIORIDADE 8.00 2a PRIORIDADE
 9.00 1a PRIORIDADE 11.00 PRIORIDADE NÃO DEFINIDA

Variable: P23EX Label: * No label *
 Value labels follow Type: Number Width: 8 Dec: 2 Missing: * None *
 1.00 9a PRIORIDADE 2.00 8a PRIORIDADE
 3.00 7a PRIORIDADE 4.00 6a PRIORIDADE
 5.00 5a PRIORIDADE 6.00 4a PRIORIDADE
 7.00 3a PRIORIDADE 8.00 2a PRIORIDADE
 9.00 1a PRIORIDADE 11.00 PRIORIDADE NÃO DEFINIDA

Variable: P23FX Label: * No label *
 Value labels follow Type: Number Width: 8 Dec: 2 Missing: * None *
 1.00 9a PRIORIDADE 2.00 8a PRIORIDADE
 3.00 7a PRIORIDADE 4.00 6a PRIORIDADE
 5.00 5a PRIORIDADE 6.00 4a PRIORIDADE
 7.00 3a PRIORIDADE 8.00 2a PRIORIDADE
 9.00 1a PRIORIDADE 11.00 PRIORIDADE NÃO DEFINIDA

Variable: P23GX Label: * No label *
 Value labels follow Type: Number Width: 8 Dec: 2 Missing: * None *
 1.00 9a PRIORIDADE 2.00 8a PRIORIDADE
 3.00 7a PRIORIDADE 4.00 6a PRIORIDADE
 5.00 5a PRIORIDADE 6.00 4a PRIORIDADE
 7.00 3a PRIORIDADE 8.00 2a PRIORIDADE
 9.00 1a PRIORIDADE 11.00 PRIORIDADE NÃO DEFINIDA

Variable: P23HX Label: * No label *
Value labels follow Type: Number Width: 8 Dec: 2 Missing: * None *
1.00 9@ PRIORIDADE 2.00 8@ PRIORIDADE
3.00 7@ PRIORIDADE 4.00 6@ PRIORIDADE
5.00 5@ PRIORIDADE 6.00 4@ PRIORIDADE
7.00 3@ PRIORIDADE 8.00 2@ PRIORIDADE
9.00 1@ PRIORIDADE 11.00 PRIORIDADE NÃO DEFINIDA

Variable: P23IX Label: * No label *
Value labels follow Type: Number Width: 8 Dec: 2 Missing: * None *
1.00 9@ PRIORIDADE 2.00 8@ PRIORIDADE
3.00 7@ PRIORIDADE 4.00 6@ PRIORIDADE
5.00 5@ PRIORIDADE 6.00 4@ PRIORIDADE
7.00 3@ PRIORIDADE 8.00 2@ PRIORIDADE
9.00 1@ PRIORIDADE 11.00 PRIORIDADE NÃO DEFINIDA

Variable: P24AX Label: * No label *
Value labels follow Type: Number Width: 8 Dec: 2 Missing: * None *
1.00 5@ PRIORIDADE 2.00 4@ PRIORIDADE
3.00 3@ PRIORIDADE 4.00 2@ PRIORIDADE
5.00 1@ PRIORIDADE 11.00 PRIORIDADE NÃO DEFINIDA

Variable: P24BX Label: * No label *
Value labels follow Type: Number Width: 8 Dec: 2 Missing: * None *
1.00 5@ PRIORIDADE 2.00 4@ PRIORIDADE
3.00 3@ PRIORIDADE 4.00 2@ PRIORIDADE
5.00 1@ PRIORIDADE 11.00 PRIORIDADE NÃO DEFINIDA

Variable: P24CX Label: * No label *
Value labels follow Type: Number Width: 8 Dec: 2 Missing: * None *
1.00 5@ PRIORIDADE 2.00 4@ PRIORIDADE
3.00 3@ PRIORIDADE 4.00 2@ PRIORIDADE
5.00 1@ PRIORIDADE 11.00 PRIORIDADE NÃO DEFINIDA

Variable: P24DX Label: * No label *
Value labels follow Type: Number Width: 8 Dec: 2 Missing: * None *
1.00 5@ PRIORIDADE 2.00 4@ PRIORIDADE
3.00 3@ PRIORIDADE 4.00 2@ PRIORIDADE
5.00 1@ PRIORIDADE 11.00 PRIORIDADE NÃO DEFINIDA

Variable: P24EX Label: * No label *
Value labels follow Type: Number Width: 8 Dec: 2 Missing: * None *
1.00 5@ PRIORIDADE 2.00 4@ PRIORIDADE
3.00 3@ PRIORIDADE 4.00 2@ PRIORIDADE
5.00 1@ PRIORIDADE 11.00 PRIORIDADE NÃO DEFINIDA

Variable: P25AX Label: * No label *
Value labels follow Type: Number Width: 8 Dec: 2 Missing: * None *
1.00 3@ PRIORIDADE 2.00 2@ PRIORIDADE
3.00 1@ PRIORIDADE 11.00 PRIORIDADE NÃO DEFINIDA

Variable: P25BX Label: * No label *
Value labels follow Type: Number Width: 8 Dec: 2 Missing: * None *
1.00 3@ PRIORIDADE 2.00 2@ PRIORIDADE
3.00 1@ PRIORIDADE 11.00 PRIORIDADE NÃO DEFINIDA

Variable: P25CX Label: * No label *
Value labels follow Type: Number Width: 8 Dec: 2 Missing: * None *
1.00 3@ PRIORIDADE 2.00 2@ PRIORIDADE
3.00 1@ PRIORIDADE 11.00 PRIORIDADE NÃO DEFINIDA

Variable: P26AX Label: * No label *
Value labels follow Type: Number Width: 8 Dec: 2 Missing: * None *
1.00 5@ PRIORIDADE 2.00 4@ PRIORIDADE
3.00 3@ PRIORIDADE 4.00 2@ PRIORIDADE
5.00 1@ PRIORIDADE 11.00 PRIORIDADE NÃO DEFINIDA

Variable: P26BX Label: * No label *
Value labels follow Type: Number Width: 8 Dec: 2 Missing: * None *
1.00 5@ PRIORIDADE 2.00 4@ PRIORIDADE
3.00 3@ PRIORIDADE 4.00 2@ PRIORIDADE
5.00 1@ PRIORIDADE 11.00 PRIORIDADE NÃO DEFINIDA

Variable: P26CX Label: * No label *
Value labels follow Type: Number Width: 8 Dec: 2 Missing: * None *
1.00 5@ PRIORIDADE 2.00 4@ PRIORIDADE
3.00 3@ PRIORIDADE 4.00 2@ PRIORIDADE
5.00 1@ PRIORIDADE 11.00 PRIORIDADE NÃO DEFINIDA

Variable: P26DX Label: * No label *
Value labels follow Type: Number Width: 8 Dec: 2 Missing: * None *
1.00 5@ PRIORIDADE 2.00 4@ PRIORIDADE
3.00 3@ PRIORIDADE 4.00 2@ PRIORIDADE
5.00 1@ PRIORIDADE 11.00 PRIORIDADE NÃO DEFINIDA

Variable: P26EX Label: * No label *
Value labels follow Type: Number Width: 8 Dec: 2 Missing: * None *
1.00 5@ PRIORIDADE 2.00 4@ PRIORIDADE
3.00 3@ PRIORIDADE 4.00 2@ PRIORIDADE
5.00 1@ PRIORIDADE 11.00 PRIORIDADE NÃO DEFINIDA

Variable: P27AX Label: * No label *
Value labels follow Type: Number Width: 8 Dec: 2 Missing: * None *
1.00 4@ PRIORIDADE 2.00 3@ PRIORIDADE
3.00 2@ PRIORIDADE 4.00 1@ PRIORIDADE
11.00 PRIORIDADE NÃO DEFINIDA

Variable: P27BX Label: * No label *
Value labels follow Type: Number Width: 8 Dec: 2 Missing: * None *
1.00 4@ PRIORIDADE 2.00 3@ PRIORIDADE
3.00 2@ PRIORIDADE 4.00 1@ PRIORIDADE
11.00 PRIORIDADE NÃO DEFINIDA

Variable: P27CX Label: * No label *
Value labels follow Type: Number Width: 8 Dec: 2 Missing: * None *
1.00 4@ PRIORIDADE 2.00 3@ PRIORIDADE
3.00 2@ PRIORIDADE 4.00 1@ PRIORIDADE
11.00 PRIORIDADE NÃO DEFINIDA

Variable: P27DX Label: * No label *
Value labels follow Type: Number Width: 8 Dec: 2 Missing: * None *
1.00 4@ PRIORIDADE 2.00 3@ PRIORIDADE
3.00 2@ PRIORIDADE 4.00 1@ PRIORIDADE
11.00 PRIORIDADE NÃO DEFINIDA

Variable: P28AX Label: * No label *
Value labels follow Type: Number Width: 8 Dec: 2 Missing: * None

1.00	8@ PRIORIDADE	2.00	7@ PRIORIDADE
3.00	6@ PRIORIDADE	4.00	5@ PRIORIDADE
5.00	4@ PRIORIDADE	6.00	3@ PRIORIDADE
7.00	2@ PRIORIDADE	8.00	1@ PRIORIDADE
11.00	PRIORIDADE NÃO DEFINIDA		

Variable: P28BX Label: * No label *
Value labels follow Type: Number Width: 8 Dec: 2 Missing: * None

1.00	8@ PRIORIDADE	2.00	7@ PRIORIDADE
3.00	6@ PRIORIDADE	4.00	5@ PRIORIDADE
5.00	4@ PRIORIDADE	6.00	3@ PRIORIDADE
7.00	2@ PRIORIDADE	8.00	1@ PRIORIDADE
11.00	PRIORIDADE NÃO DEFINIDA		

Variable: P28CX Label: * No label *
Value labels follow Type: Number Width: 8 Dec: 2 Missing: * None

1.00	8@ PRIORIDADE	2.00	7@ PRIORIDADE
3.00	6@ PRIORIDADE	4.00	5@ PRIORIDADE
5.00	4@ PRIORIDADE	6.00	3@ PRIORIDADE
7.00	2@ PRIORIDADE	8.00	1@ PRIORIDADE
11.00	PRIORIDADE NÃO DEFINIDA		

Variable: P28DX Label: * No label *
Value labels follow Type: Number Width: 8 Dec: 2 Missing: * None

1.00	8@ PRIORIDADE	2.00	7@ PRIORIDADE
3.00	6@ PRIORIDADE	4.00	5@ PRIORIDADE
5.00	4@ PRIORIDADE	6.00	3@ PRIORIDADE
7.00	2@ PRIORIDADE	8.00	1@ PRIORIDADE
11.00	PRIORIDADE NÃO DEFINIDA		

Variable: P28EX Label: * No label *
Value labels follow Type: Number Width: 8 Dec: 2 Missing: * None

1.00	8@ PRIORIDADE	2.00	7@ PRIORIDADE
3.00	6@ PRIORIDADE	4.00	5@ PRIORIDADE
5.00	4@ PRIORIDADE	6.00	3@ PRIORIDADE
7.00	2@ PRIORIDADE	8.00	1@ PRIORIDADE
11.00	PRIORIDADE NÃO DEFINIDA		

Variable: P28FX Label: * No label *
Value labels follow Type: Number Width: 8 Dec: 2 Missing: * None

1.00	8@ PRIORIDADE	2.00	7@ PRIORIDADE
3.00	6@ PRIORIDADE	4.00	5@ PRIORIDADE
5.00	4@ PRIORIDADE	6.00	3@ PRIORIDADE
7.00	2@ PRIORIDADE	8.00	1@ PRIORIDADE
11.00	PRIORIDADE NÃO DEFINIDA		

Variable: P28GX Label: * No label *
Value labels follow Type: Number Width: 8 Dec: 2 Missing: * None

1.00	8@ PRIORIDADE	2.00	7@ PRIORIDADE
3.00	6@ PRIORIDADE	4.00	5@ PRIORIDADE
5.00	4@ PRIORIDADE	6.00	3@ PRIORIDADE
7.00	2@ PRIORIDADE	8.00	1@ PRIORIDADE
11.00	PRIORIDADE NÃO DEFINIDA		

Variable: P28HX Label: * No label *
 Value labels follow Type: Number Width: 8 Dec: 2 Missing: * None *
 1.00 8@ PRIORIDADE 2.00 7@ PRIORIDADE
 3.00 6@ PRIORIDADE 4.00 5@ PRIORIDADE
 5.00 4@ PRIORIDADE 6.00 3@ PRIORIDADE
 7.00 2@ PRIORIDADE 8.00 1@ PRIORIDADE
 11.00 PRIORIDADE NÃO DEFINIDA

Variable: P32AX Label: * No label *
 Value labels follow Type: Number Width: 8 Dec: 2 Missing: * None *
 1.00 7@ PRIORIDADE 2.00 6@ PRIORIDADE
 3.00 5@ PRIORIDADE 4.00 4@ PRIORIDADE
 5.00 3@ PRIORIDADE 6.00 2@ PRIORIDADE
 7.00 1@ PRIORIDADE 11.00 PRIORIDADE NÃO DEFINIDA

Variable: P32BX Label: * No label *
 Value labels follow Type: Number Width: 8 Dec: 2 Missing: * None *
 1.00 7@ PRIORIDADE 2.00 6@ PRIORIDADE
 3.00 5@ PRIORIDADE 4.00 4@ PRIORIDADE
 5.00 3@ PRIORIDADE 6.00 2@ PRIORIDADE
 7.00 1@ PRIORIDADE 11.00 PRIORIDADE NÃO DEFINIDA

Variable: P32CX Label: * No label *
 Value labels follow Type: Number Width: 8 Dec: 2 Missing: * None *
 1.00 7@ PRIORIDADE 2.00 6@ PRIORIDADE
 3.00 5@ PRIORIDADE 4.00 4@ PRIORIDADE
 5.00 3@ PRIORIDADE 6.00 2@ PRIORIDADE
 7.00 1@ PRIORIDADE 11.00 PRIORIDADE NÃO DEFINIDA

Variable: P32DX Label: * No label *
 Value labels follow Type: Number Width: 8 Dec: 2 Missing: * None *
 1.00 7@ PRIORIDADE 2.00 6@ PRIORIDADE
 3.00 5@ PRIORIDADE 4.00 4@ PRIORIDADE
 5.00 3@ PRIORIDADE 6.00 2@ PRIORIDADE
 7.00 1@ PRIORIDADE 11.00 PRIORIDADE NÃO DEFINIDA

Variable: P32EX Label: * No label *
 Value labels follow Type: Number Width: 8 Dec: 2 Missing: * None *
 1.00 7@ PRIORIDADE 2.00 6@ PRIORIDADE
 3.00 5@ PRIORIDADE 4.00 4@ PRIORIDADE
 5.00 3@ PRIORIDADE 6.00 2@ PRIORIDADE
 7.00 1@ PRIORIDADE 11.00 PRIORIDADE NÃO DEFINIDA

Variable: P32FX Label: * No label *
 Value labels follow Type: Number Width: 8 Dec: 2 Missing: * None *
 1.00 7@ PRIORIDADE 2.00 6@ PRIORIDADE
 3.00 5@ PRIORIDADE 4.00 4@ PRIORIDADE
 5.00 3@ PRIORIDADE 6.00 2@ PRIORIDADE
 7.00 1@ PRIORIDADE 11.00 PRIORIDADE NÃO DEFINIDA

Variable: P32GX Label: * No label *
 Value labels follow Type: Number Width: 8 Dec: 2 Missing: * None *
 1.00 7@ PRIORIDADE 2.00 6@ PRIORIDADE
 3.00 5@ PRIORIDADE 4.00 4@ PRIORIDADE
 5.00 3@ PRIORIDADE 6.00 2@ PRIORIDADE
 7.00 1@ PRIORIDADE 11.00 PRIORIDADE NÃO DEFINIDA

Variable: P37CX Label: * No label *
Value labels follow Type: Number Width: 8 Dec: 2 Missing: * None *
1.00 3ª PRIORIDADE 2.00 2ª PRIORIDADE
3.00 1ª PRIORIDADE 11.00 PRIORIDADE NÃO DEFINIDA

Variable: P39AX Label: * No label *
Value labels follow Type: Number Width: 8 Dec: 2 Missing: * None *
1.00 4ª PRIORIDADE 2.00 3ª PRIORIDADE
3.00 2ª PRIORIDADE 4.00 1ª PRIORIDADE
11.00 PRIORIDADE NÃO DEFINIDA

Variable: P39BX Label: * No label *
Value labels follow Type: Number Width: 8 Dec: 2 Missing: * None *
1.00 4ª PRIORIDADE 2.00 3ª PRIORIDADE
3.00 2ª PRIORIDADE 4.00 1ª PRIORIDADE
11.00 PRIORIDADE NÃO DEFINIDA

Variable: P39CX Label: * No label *
Value labels follow Type: Number Width: 8 Dec: 2 Missing: * None *
1.00 4ª PRIORIDADE 2.00 3ª PRIORIDADE
3.00 2ª PRIORIDADE 4.00 1ª PRIORIDADE
11.00 PRIORIDADE NÃO DEFINIDA

Variable: P39DX Label: * No label *
Value labels follow Type: Number Width: 8 Dec: 2 Missing: * None *
1.00 4ª PRIORIDADE 2.00 3ª PRIORIDADE
3.00 2ª PRIORIDADE 4.00 1ª PRIORIDADE
11.00 PRIORIDADE NÃO DEFINIDA

Variable: P42AX Label: * No label *
Value labels follow Type: Number Width: 8 Dec: 2 Missing: * None *
1.00 6ª PRIORIDADE 2.00 5ª PRIORIDADE
3.00 4ª PRIORIDADE 4.00 3ª PRIORIDADE
5.00 2ª PRIORIDADE 6.00 1ª PRIORIDADE
11.00 PRIORIDADE NÃO DEFINIDA

Variable: P428X Label: * No label *
Value labels follow Type: Number Width: 8 Dec: 2 Missing: * None *
1.00 6ª PRIORIDADE 2.00 5ª PRIORIDADE
3.00 4ª PRIORIDADE 4.00 3ª PRIORIDADE
5.00 2ª PRIORIDADE 6.00 1ª PRIORIDADE
11.00 PRIORIDADE NÃO DEFINIDA

Variable: P42CX Label: * No label *
Value labels follow Type: Number Width: 8 Dec: 2 Missing: * None *
1.00 6ª PRIORIDADE 2.00 5ª PRIORIDADE
3.00 4ª PRIORIDADE 4.00 3ª PRIORIDADE
5.00 2ª PRIORIDADE 6.00 1ª PRIORIDADE
11.00 PRIORIDADE NÃO DEFINIDA

Variable: P42DX Label: * No label *
Value labels follow Type: Number Width: 8 Dec: 2 Missing: * None *
1.00 6ª PRIORIDADE 2.00 5ª PRIORIDADE
3.00 4ª PRIORIDADE 4.00 3ª PRIORIDADE
5.00 2ª PRIORIDADE 6.00 1ª PRIORIDADE
11.00 PRIORIDADE NÃO DEFINIDA

Variable: P42EX	Label: * No label *				
Value labels follow	Type: Number	Width: 8	Dec: 2	Missing: * None	
1.00	6ª PRIORIDADE			2.00	5ª PRIORIDADE
3.00	4ª PRIORIDADE			4.00	3ª PRIORIDADE
5.00	2ª PRIORIDADE			6.00	1ª PRIORIDADE
11.00	PRIORIDADE NÃO DEFINIDA				
Variable: P42FX	Label: * No label *				
Value labels follow	Type: Number	Width: 8	Dec: 2	Missing: * None	
1.00	6ª PRIORIDADE			2.00	5ª PRIORIDADE
3.00	4ª PRIORIDADE			4.00	3ª PRIORIDADE
5.00	2ª PRIORIDADE			6.00	1ª PRIORIDADE
11.00	PRIORIDADE NÃO DEFINIDA				
Variable: TESTE13	Label: * No label *				
No value labels	Type: Number	Width: 8	Dec: 2	Missing: * None	*
Variable: TESTE14	Label: * No label *				
No value labels	Type: Number	Width: 8	Dec: 2	Missing: * None	*
Variable: TESTE23	Label: * No label *				
No value labels	Type: Number	Width: 8	Dec: 2	Missing: * None	*
Variable: TESTE24	Label: * No label *				
No value labels	Type: Number	Width: 8	Dec: 2	Missing: * None	*
Variable: TESTE25	Label: * No label *				
No value labels	Type: Number	Width: 8	Dec: 2	Missing: * None	*
Variable: TESTE26	Label: * No label *				
No value labels	Type: Number	Width: 8	Dec: 2	Missing: * None	*
Variable: TESTE27	Label: * No label *				
No value labels	Type: Number	Width: 8	Dec: 2	Missing: * None	*
Variable: TESTE28	Label: * No label *				
No value labels	Type: Number	Width: 8	Dec: 2	Missing: * None	*
Variable: TESTE32	Label: * No label *				
No value labels	Type: Number	Width: 8	Dec: 2	Missing: * None	*
Variable: TESTE33	Label: * No label *				
No value labels	Type: Number	Width: 8	Dec: 2	Missing: * None	*
Variable: TESTE34	Label: * No label *				
No value labels	Type: Number	Width: 8	Dec: 2	Missing: * None	*
Variable: TESTE37	Label: * No label *				
No value labels	Type: Number	Width: 8	Dec: 2	Missing: * None	*
Variable: TESTE39	Label: * No label *				
No value labels	Type: Number	Width: 8	Dec: 2	Missing: * None	*
Variable: TESTE42	Label: * No label *				
No value labels	Type: Number	Width: 8	Dec: 2	Missing: * None	*

FREQ VAR P11 P13A TO P16 P19 P22 P23A TO P28H P32A TO P34C P36 P37A TO P43.

***** Memory allows a total of 7453 Values, accumulated across all Variables.
 There also may be up to 931 Value Labels for each Variable.

P11 ÚLTIMO BALANÇO

Value Label	Value	Frequency	Percent	Valid Percent	Cum Percent
1986	1	6	28.6	54.5	54.5
1984	3	2	9.5	18.2	72.7
ANTERIOR A 1984	4	3	14.3	27.3	100.0
.	.	10	47.6	Missing	
Total		21	100.0	100.0	
valid cases	11	Missing cases	10		

P13A PRIORIDADES DE GESTÃO - SEGURANÇA

Value Label	Value	Frequency	Percent	Valid Percent	Cum Percent
1a PRIORIDADE	1	6	28.6	46.2	46.2
2a PRIORIDADE	2	2	9.5	15.4	61.5
3a PRIORIDADE	3	1	4.8	7.7	69.2
5a PRIORIDADE	5	1	4.8	7.7	76.9
6a PRIORIDADE	6	1	4.8	7.7	84.6
7a PRIORIDADE	7	1	4.8	7.7	92.3
PRIORIDADE NÃO DEFIN	11	1	4.8	7.7	100.0
.	.	8	38.1	Missing	
Total		21	100.0	100.0	
Valid cases	13	Missing cases	8		

P13B PRIORIDADES DE GESTÃO - TRABALHADORES

Value Label	Value	Frequency	Percent	Valid Percent	Cum Percent
1a PRIORIDADE	1	1	4.8	6.7	6.7
2a PRIORIDADE	2	2	9.5	13.3	20.0
3a PRIORIDADE	3	3	14.3	20.0	40.0
4a PRIORIDADE	4	4	19.0	26.7	66.7
5a PRIORIDADE	5	1	4.8	6.7	73.3
6a PRIORIDADE	6	1	4.8	6.7	80.0
PRIORIDADE NÃO DEFIN	11	3	14.3	20.0	100.0
.	.	6	28.6	Missing	
Total		21	100.0	100.0	
Valid cases	15	Missing cases	6		

P13C PRIORIDADES DE GESTÃO - APROVISIONAMENTO

Value Label	Value	Frequency	Percent	Valid Percent	Cum Percent
1ª PRIORIDADE	1	5	23.8	33.3	33.3
2ª PRIORIDADE	2	2	9.5	13.3	46.7
3ª PRIORIDADE	3	5	23.8	33.3	80.0
PRIORIDADE NÃO DEFIN	11	3	14.3	20.0	100.0
	.	6	28.6	Missing	
		-----		-----	
Valid cases	15	Total	21	100.0	100.0
		Missing cases	6		

P13D PRIOR. DE GESTÃO - TRANSP. E MAQ. AGRIC.

Value Label	Value	Frequency	Percent	Valid Percent	Cum Percent
1ª PRIORIDADE	1	4	19.0	26.7	26.7
2ª PRIORIDADE	2	6	28.6	40.0	66.7
3ª PRIORIDADE	3	1	4.8	6.7	73.3
4ª PRIORIDADE	4	1	4.8	6.7	80.0
PRIORIDADE NÃO DEFIN	11	3	14.3	20.0	100.0
	.	6	28.6	Missing	
		-----		-----	
Valid cases	15	Total	21	100.0	100.0
		Missing cases	6		

P13E PRIORIDADES DE GESTÃO - CRÉDITO

Value Label	Value	Frequency	Percent	Valid Percent	Cum Percent
2ª PRIORIDADE	2	2	9.5	14.3	14.3
3ª PRIORIDADE	3	2	9.5	14.3	28.6
4ª PRIORIDADE	4	4	19.0	28.6	57.1
5ª PRIORIDADE	5	2	9.5	14.3	71.4
6ª PRIORIDADE	6	2	9.5	14.3	85.7
PRIORIDADE NÃO DEFIN	11	2	9.5	14.3	100.0
	.	7	33.3	Missing	
		-----		-----	
Valid cases	14	Total	21	100.0	100.0
		Missing cases	7		

P13F

PRIORIDADES DE GESTÃO - PREÇOS

Value Label	Value	Frequency	Percent	Valid Percent	Cum Percent
1ª PRIORIDADE	1	1	4.8	6.3	6.3
2ª PRIORIDADE	2	2	9.5	12.5	18.8
3ª PRIORIDADE	3	2	9.5	12.5	31.3
4ª PRIORIDADE	4	1	4.8	6.3	37.5
5ª PRIORIDADE	5	5	23.8	31.3	68.8
6ª PRIORIDADE	6	2	9.5	12.5	81.3
PRIORIDADE NÃO DEFIN	11	3	14.3	18.8	100.0
.	.	5	23.8	Missing	
Total		21	100.0	100.0	
Valid cases	16	Missing cases	5		

P13G

PRIORIDADES DE GESTÃO - OUTROS

Value Label	Value	Frequency	Percent	Valid Percent	Cum Percent
1ª PRIORIDADE	1	1	4.8	25.0	25.0
2ª PRIORIDADE	2	1	4.8	25.0	50.0
3ª PRIORIDADE	3	1	4.8	25.0	75.0
7ª PRIORIDADE	7	1	4.8	25.0	100.0
.	.	17	81.0	Missing	
Total		21	100.0	100.0	
Valid cases	4	Missing cases	17		

P14A

NECESSIDADES MATERIAIS - EQUIP. NOVOS

Value Label	Value	Frequency	Percent	Valid Percent	Cum Percent
1ª PRIORIDADE	1	8	38.1	47.1	47.1
2ª PRIORIDADE	2	2	9.5	11.8	58.8
3ª PRIORIDADE	3	4	19.0	23.5	82.4
PRIORIDADE NÃO DEFIN	11	3	14.3	17.6	100.0
.	.	4	19.0	Missing	
Total		21	100.0	100.0	
Valid cases	17	Missing cases	4		

P14B NEC. MAT. - REPOSIÇÃO DE EQUIPAMENTOS

Value Label	Value	Frequency	Percent	Valid Percent	Cum Percent
1ª PRIORIDADE	1	1	4.8	7.1	7.1
2ª PRIORIDADE	2	6	28.6	42.9	50.0
3ª PRIORIDADE	3	4	19.0	28.6	78.6
PRIORIDADE NÃO DEFIN	11	3	14.3	21.4	100.0
	.	7	33.3	Missing	
		Total	21	100.0	
Valid cases	14	Missing cases	7	100.0	

P14C NECESSIDADES MAT. - PEÇAS E ACESSÓRIOS

Value Label	Value	Frequency	Percent	Valid Percent	Cum Percent
1ª PRIORIDADE	1	8	38.1	38.1	38.1
2ª PRIORIDADE	2	7	33.3	33.3	71.4
3ª PRIORIDADE	3	2	9.5	9.5	81.0
PRIORIDADE NÃO DEFIN	11	4	19.0	19.0	100.0
		Total	21	100.0	
Valid cases	21	Missing cases	0	100.0	

P15A APROVISIONAMENTO - TEMPOS

Value Label	Value	Frequency	Percent	Valid Percent	Cum Percent
FORA DE TEMPO	0	11	52.4	57.9	57.9
A TEMPO	1	7	33.3	36.8	94.7
	2	1	4.8	5.3	100.0
	.	2	9.5	Missing	
		Total	21	100.0	
Valid cases	19	Missing cases	2	100.0	

P15B APROVISIONAMENTO - ÁREAS COBERTAS

Value Label	Value	Frequency	Percent	Valid Percent	Cum Percent
EM PARTE	0	9	42.9	45.0	45.0
NA TOTALIDADE	1	10	47.6	50.0	95.0
	2	1	4.8	5.0	100.0
	.	1	4.8	Missing	
		Total	21	100.0	
Valid cases	20	Missing cases	1	100.0	

P15C APROVISIONAMENTO - GRAU DE RIGOR

Value Label	Value	Frequency	Percent	Valid Percent	Cum Percent
NÃO CONFORME PEDIDOS	0	8	38.1	44.4	44.4
CONFORME PEDIDOS	1	9	42.9	50.0	94.4
	2	1	4.8	5.6	100.0
	.	3	14.3	Missing	
		-----	-----	-----	
	Total	21	100.0	100.0	
Valid cases	18	Missing cases	3		

P15D APROVISIONAMENTO - ORIGEM DO PEDIDO

Value Label	Value	Frequency	Percent	Valid Percent	Cum Percent
ORGÃO DE TUTELA	0	5	23.8	27.8	27.8
EMPRESA	1	13	61.9	72.2	100.0
	.	3	14.3	Missing	
		-----	-----	-----	
	Total	21	100.0	100.0	
Valid cases	18	Missing cases	3		

P16 MÃO-DE-OBRA - CARÊNCIA VS QUALIFICAÇÃO

Value Label	Value	Frequency	Percent	Valid Percent	Cum Percent
BAIXA QUALIFICAÇÃO	0	15	71.4	83.3	83.3
CARÊNCIA NUMÉRICA	1	3	14.3	16.7	100.0
	.	3	14.3	Missing	
		-----	-----	-----	
	Total	21	100.0	100.0	
Valid cases	18	Missing cases	3		

P19 MÃO-DE-OBRA - RECRUTAMENTO

Value Label	Value	Frequency	Percent	Valid Percent	Cum Percent
FORA DA REGIÃO	0	1	4.8	4.8	4.8
NA REGIÃO	1	20	95.2	95.2	100.0
		-----	-----	-----	
	Total	21	100.0	100.0	
Valid cases	21	Missing cases	0		

P22 MÃO-DE-OBRA - RAZÕES DA CARENCIA

Value Label	Value	Frequency	Percent	Valid Percent	Cum Percent
OUTRAS	0	4	19.0	25.0	25.0
ECONOMIA FAMILIAR	1	12	57.1	75.0	100.0
.	.	5	23.8	Missing	

Valid cases	16	Total	21	100.0	100.0
		Missing cases	5		

P23A CAUSAS DE INSTABILIDADE - ALIMENTAÇÃO

Value Label	Value	Frequency	Percent	Valid Percent	Cum Percent
1ª PRIORIDADE	1	10	47.6	62.5	62.5
2ª PRIORIDADE	2	1	4.8	6.3	68.8
4ª PRIORIDADE	4	1	4.8	6.3	75.0
PRIORIDADE NÃO DEFIN	11	4	19.0	25.0	100.0
.	.	5	23.8	Missing	

Valid cases	16	Total	21	100.0	100.0
		Missing cases	5		

P23B CAUSAS DE INSTABILIDADE - ALOJAMENTO

Value Label	Value	Frequency	Percent	Valid Percent	Cum Percent
1ª PRIORIDADE	1	2	9.5	13.3	13.3
2ª PRIORIDADE	2	3	14.3	20.0	33.3
3ª PRIORIDADE	3	2	9.5	13.3	46.7
4ª PRIORIDADE	4	2	9.5	13.3	60.0
5ª PRIORIDADE	5	1	4.8	6.7	66.7
6ª PRIORIDADE	6	1	4.8	6.7	73.3
PRIORIDADE NÃO DEFIN	11	4	19.0	26.7	100.0
.	.	6	28.6	Missing	

Valid cases	15	Total	21	100.0	100.0
		Missing cases	6		

23C CAUSAS DE INSTABILIDADE - SAÚDE

Value Label	Value	Frequency	Percent	Valid Percent	Cum Percent
1ª PRIORIDADE	2	2	9.5	22.2	22.2
2ª PRIORIDADE	3	2	9.5	22.2	44.4
3ª PRIORIDADE	4	1	4.8	11.1	55.6
4ª PRIORIDADE	5	1	4.8	11.1	66.7
5ª PRIORIDADE	6	2	9.5	22.2	88.9
PRIORIDADE NÃO DEFIN	11	1	4.8	11.1	100.0
.	.	12	57.1	Missing	
Total		21	100.0	100.0	
Valid cases	9	Missing cases	12		

23D CAUSAS DE INSTABILIDADE - TRANSPORTES

Value Label	Value	Frequency	Percent	Valid Percent	Cum Percent
1ª PRIORIDADE	1	1	4.8	8.3	8.3
2ª PRIORIDADE	2	4	19.0	33.3	41.7
3ª PRIORIDADE	4	2	9.5	16.7	58.3
4ª PRIORIDADE	7	1	4.8	8.3	66.7
5ª PRIORIDADE	8	1	4.8	8.3	75.0
PRIORIDADE NÃO DEFIN	11	3	14.3	25.0	100.0
.	.	9	42.9	Missing	
Total		21	100.0	100.0	
Valid cases	12	Missing cases	9		

23E CAUSAS DE INSTABILIDADE - REMUNERAÇÕES

Value Label	Value	Frequency	Percent	Valid Percent	Cum Percent
1ª PRIORIDADE	1	1	4.8	8.3	8.3
2ª PRIORIDADE	2	1	4.8	8.3	16.7
3ª PRIORIDADE	3	6	28.6	50.0	66.7
4ª PRIORIDADE	4	2	9.5	16.7	83.3
5ª PRIORIDADE	5	1	4.8	8.3	91.7
PRIORIDADE NÃO DEFIN	11	1	4.8	8.3	100.0
.	.	9	42.9	Missing	
Total		21	100.0	100.0	
Valid cases	12	Missing cases	9		

P23F CAUSAS DE INST. - AVALIAÇÕES E PROMOÇÕES

Value Label	Value	Frequency	Percent	Valid Percent	Cum Percent
3ª PRIORIDADE	3	1	4.8	11.1	11.1
5ª PRIORIDADE	5	3	14.3	33.3	44.4
7ª PRIORIDADE	7	2	9.5	22.2	66.7
PRIORIDADE NÃO DEFIN	11	3	14.3	33.3	100.0
.	.	12	57.1	Missing	
Total		21	100.0	100.0	
Valid cases	9	Missing cases	12		

P23G CAUSAS DE INST. - REFORMAS E PENSÕES

Value Label	Value	Frequency	Percent	Valid Percent	Cum Percent
3ª PRIORIDADE	3	1	4.8	25.0	25.0
6ª PRIORIDADE	6	1	4.8	25.0	50.0
8ª PRIORIDADE	8	2	9.5	50.0	100.0
.	.	17	81.0	Missing	
Total		21	100.0	100.0	
Valid cases	4	Missing cases	17		

P23H CAUSAS DE INSTABILIDADE - SEGURANÇA

Value Label	Value	Frequency	Percent	Valid Percent	Cum Percent
2ª PRIORIDADE	2	1	4.8	9.1	9.1
3ª PRIORIDADE	3	3	14.3	27.3	36.4
4ª PRIORIDADE	4	1	4.8	9.1	45.5
5ª PRIORIDADE	5	1	4.8	9.1	54.5
6ª PRIORIDADE	6	2	9.5	18.2	72.7
7ª PRIORIDADE	7	1	4.8	9.1	81.8
PRIORIDADE NÃO DEFIN	11	2	9.5	18.2	100.0
.	.	10	47.6	Missing	
Total		21	100.0	100.0	
Valid cases	11	Missing cases	10		

23I CAUSAS DE INSTABILIDADE - OUTRAS

Value Label	Value	Frequency	Percent	Valid Percent	Cum Percent
1ª PRIORIDADE	2	1	4.8	33.3	33.3
2ª PRIORIDADE	3	1	4.8	33.3	66.7
3ª PRIORIDADE	11	1	4.8	33.3	100.0
PRIORIDADE NÃO DEFIN	.	18	85.7	Missing	
		-----	-----	-----	
Total		21	100.0	100.0	
Valid cases	3	Missing cases		18	

24A PROBLEMAS - FALTAS E ATRASOS

Value Label	Value	Frequency	Percent	Valid Percent	Cum Percent
1ª PRIORIDADE	1	7	33.3	46.7	46.7
2ª PRIORIDADE	2	3	14.3	20.0	66.7
3ª PRIORIDADE	3	1	4.8	6.7	73.3
4ª PRIORIDADE	4	1	4.8	6.7	80.0
PRIORIDADE NÃO DEFIN	11	3	14.3	20.0	100.0
.	.	6	28.6	Missing	
		-----	-----	-----	
Total		21	100.0	100.0	
Valid cases	15	Missing cases		6	

24B PROBLEMAS - INCUMP. DE TAREFAS E PRAZOS

Value Label	Value	Frequency	Percent	Valid Percent	Cum Percent
1ª PRIORIDADE	1	3	14.3	23.1	23.1
2ª PRIORIDADE	2	1	4.8	7.7	30.8
3ª PRIORIDADE	3	6	28.6	46.2	76.9
4ª PRIORIDADE	4	1	4.8	7.7	84.6
PRIORIDADE NÃO DEFIN	11	2	9.5	15.4	100.0
.	.	8	38.1	Missing	
		-----	-----	-----	
Total		21	100.0	100.0	
Valid cases	13	Missing cases		8	

P24C PROBLEMAS - MÁ QUALIDADE DO TRABALHO

Value Label	Value	Frequency	Percent	Valid Percent	Cum Percent
1ª PRIORIDADE	1	3	14.3	18.8	18.8
2ª PRIORIDADE	2	6	28.6	37.5	56.3
4ª PRIORIDADE	4	2	9.5	12.5	68.8
PRIORIDADE NÃO DEFIN	11	5	23.8	31.3	100.0
.	.	5	23.8	Missing	
Valid cases		16	Total	21	100.0
			Missing cases	5	100.0

P24D PROBLEMAS - ROUBOS E DESVIOS

Value Label	Value	Frequency	Percent	Valid Percent	Cum Percent
1ª PRIORIDADE	1	1	4.8	8.3	8.3
2ª PRIORIDADE	2	2	9.5	16.7	25.0
3ª PRIORIDADE	3	3	14.3	25.0	50.0
4ª PRIORIDADE	4	4	19.0	33.3	83.3
PRIORIDADE NÃO DEFIN	11	2	9.5	16.7	100.0
.	.	9	42.9	Missing	
Valid cases		12	Total	21	100.0
			Missing cases	9	100.0

P24E PROBLEMAS - OUTROS

Value Label	Value	Frequency	Percent	Valid Percent	Cum Percent
5ª PRIORIDADE	5	1	4.8	50.0	50.0
PRIORIDADE NÃO DEFIN	11	1	4.8	50.0	100.0
.	.	19	90.5	Missing	
Valid cases		2	Total	21	100.0
			Missing cases	19	100.0

25A ORIGEM DO ABASTECIMENTO - EMPRESA

Value Label	Value	Frequency	Percent	Valid Percent	Cum Percent
1ª PRIORIDADE	1	7	33.3	38.9	38.9
2ª PRIORIDADE	2	3	14.3	16.7	55.6
3ª PRIORIDADE	3	2	9.5	11.1	66.7
PRIORIDADE NÃO DEFIN	11	6	28.6	33.3	100.0
.	.	3	14.3	Missing	
Total		21	100.0	100.0	
Valid cases	18	Missing cases	3		

25B ORIGEM DO ABAST. - COMPRAS NA REGIÃO

Value Label	Value	Frequency	Percent	Valid Percent	Cum Percent
1ª PRIORIDADE	2	3	14.3	25.0	25.0
2ª PRIORIDADE	3	5	23.8	41.7	66.7
3ª PRIORIDADE	11	4	19.0	33.3	100.0
PRIORIDADE NÃO DEFIN	.	9	42.9	Missing	
Total		21	100.0	100.0	
Valid cases	12	Missing cases	9		

25C ORIGEM DO ABAST. - PRODUÇÃO FAMILIAR

Value Label	Value	Frequency	Percent	Valid Percent	Cum Percent
1ª PRIORIDADE	1	5	23.8	26.3	26.3
2ª PRIORIDADE	2	5	23.8	26.3	52.6
3ª PRIORIDADE	3	1	4.8	5.3	57.9
PRIORIDADE NÃO DEFIN	11	8	38.1	42.1	100.0
.	.	2	9.5	Missing	
Total		21	100.0	100.0	
Valid cases	19	Missing cases	2		

P26A ABAST. DA EMPRESA - QUOTAS DE PLANO

Value Label	Value	Frequency	Percent	Valid Percent	Cum Percent
1ª PRIORIDADE	1	4	19.0	30.8	30.8
2ª PRIORIDADE	2	2	9.5	15.4	46.2
3ª PRIORIDADE	3	2	9.5	15.4	61.5
PRIORIDADE NÃO DEFIN	11	5	23.8	38.5	100.0
	.	8	38.1	Missing	
		Total	21	100.0	
Valid cases	13	Missing cases	8		

P26B ABAST. DA EMPRESA - PRODUÇÃO PRÓPRIA

Value Label	Value	Frequency	Percent	Valid Percent	Cum Percent
1ª PRIORIDADE	1	8	38.1	40.0	40.0
2ª PRIORIDADE	2	4	19.0	20.0	60.0
PRIORIDADE NÃO DEFIN	11	8	38.1	40.0	100.0
	.	1	4.8	Missing	
		Total	21	100.0	
Valid cases	20	Missing cases	1		

P26C ABAST. DA EMPRESA - PROD. DOS TRABALHAD.

Value Label	Value	Frequency	Percent	Valid Percent	Cum Percent
2ª PRIORIDADE	2	2	9.5	50.0	50.0
3ª PRIORIDADE	3	2	9.5	50.0	100.0
	.	17	81.0	Missing	
		Total	21	100.0	
Valid cases	4	Missing cases	17		

P26D ABAST. DA EMPRESA - COMPRAS NA REGIÃO

Value Label	Value	Frequency	Percent	Valid Percent	Cum Percent
2ª PRIORIDADE	2	3	14.3	33.3	33.3
3ª PRIORIDADE	3	3	14.3	33.3	66.7
4ª PRIORIDADE	4	1	4.8	11.1	77.8
PRIORIDADE NÃO DEFIN	11	2	9.5	22.2	100.0
	.	12	57.1	Missing	
		Total	21	100.0	
Valid cases	9	Missing cases	12		



P26E ABAST. EMP. - DONATIVOS INTERNACIONAIS

Value Label	Value	Frequency	Percent	Valid Percent	Cum Percent
2ª PRIORIDADE	2	1	4.8	16.7	16.7
3ª PRIORIDADE	3	1	4.8	16.7	33.3
4ª PRIORIDADE	4	1	4.8	16.7	50.0
5ª PRIORIDADE	5	1	4.8	16.7	66.7
PRIORIDADE NÃO DEFIN	11	2	9.5	33.3	100.0
.	.	15	71.4	Missing	

Total		21	100.0	100.0	
Valid cases	6	Missing cases	15		

P27A POL. ALIM. - INCREMENTO DE PROD. DA EMP.

Value Label	Value	Frequency	Percent	Valid Percent	Cum Percent
1ª PRIORIDADE	1	8	38.1	47.1	47.1
2ª PRIORIDADE	2	2	9.5	11.8	58.8
PRIORIDADE NÃO DEFIN	11	7	33.3	41.2	100.0
.	.	4	19.0	Missing	

Total		21	100.0	100.0	
Valid cases	17	Missing cases	4		

P27B POL. ALIM. - APOIO À PROD. DOS TRABALS.

Value Label	Value	Frequency	Percent	Valid Percent	Cum Percent
1ª PRIORIDADE	1	1	4.8	6.3	6.3
2ª PRIORIDADE	2	9	42.9	56.3	62.5
3ª PRIORIDADE	3	1	4.8	6.3	68.8
PRIORIDADE NÃO DEFIN	11	5	23.8	31.3	100.0
.	.	5	23.8	Missing	

Total		21	100.0	100.0	
Valid cases	16	Missing cases	5		

P27C POL. ALIMENTARES - COMPRAS NA REGIÃO

Value Label	Value	Frequency	Percent	Valid Percent	Cum Percent
1ª PRIORIDADE	1	2	9.5	18.2	18.2
2ª PRIORIDADE	2	1	4.8	9.1	27.3
3ª PRIORIDADE	3	5	23.8	45.5	72.7
4ª PRIORIDADE	4	1	4.8	9.1	81.8
PRIORIDADE NÃO DEFIN	11	2	9.5	18.2	100.0
.	.	10	47.6	Missing	
		Total	21	100.0	
Valid cases	11	Missing cases	10		

P27D POLÍTICAS ALIMENTARES - OUTRAS

Value Label	Value	Frequency	Percent	Valid Percent	Cum Percent
1ª PRIORIDADE	1	1	4.8	25.0	25.0
3ª PRIORIDADE	3	1	4.8	25.0	50.0
PRIORIDADE NÃO DEFIN	11	2	9.5	50.0	100.0
.	.	17	81.0	Missing	
		Total	21	100.0	
Valid cases	4	Missing cases	17		

P28A ACTIVIDADES NA REGIÃO - AGRICULTURA

Value Label	Value	Frequency	Percent	Valid Percent	Cum Percent
1ª PRIORIDADE	1	12	57.1	57.1	57.1
PRIORIDADE NÃO DEFIN	11	9	42.9	42.9	100.0
		Total	21	100.0	
Valid cases	21	Missing cases	0		

P28B ACTIVIDADES NA REGIÃO - PECUÁRIA

Value Label	Value	Frequency	Percent	Valid Percent	Cum Percent
1ª PRIORIDADE	1	1	4.8	6.3	6.3
2ª PRIORIDADE	2	9	42.9	56.3	62.5
PRIORIDADE NÃO DEFIN	11	6	28.6	37.5	100.0
.	.	5	23.8	Missing	
		Total	21	100.0	
Valid cases	16	Missing cases	5		

P28C ACTIVIDADES NA REGIÃO - PESCA

Value Label	Value	Frequency	Percent	Valid Percent	Cum Percent
3ª PRIORIDADE	3	2	9.5	50.0	50.0
4ª PRIORIDADE	4	1	4.8	25.0	75.0
PRIORIDADE NÃO DEFIN	11	1	4.8	25.0	100.0
.	.	17	81.0	Missing	
Total		21	100.0	100.0	
Valid cases	4	Missing cases	17		

P28D ACTIVIDADES NA REGIÃO - COMÉRCIO

Value Label	Value	Frequency	Percent	Valid Percent	Cum Percent
1ª PRIORIDADE	1	1	4.8	8.3	8.3
2ª PRIORIDADE	2	1	4.8	8.3	16.7
3ª PRIORIDADE	3	4	19.0	33.3	50.0
5ª PRIORIDADE	5	2	9.5	16.7	66.7
PRIORIDADE NÃO DEFIN	11	4	19.0	33.3	100.0
.	.	9	42.9	Missing	
Total		21	100.0	100.0	
Valid cases	12	Missing cases	9		

P28E ACTIVIDADES NA REGIÃO - INDÚSTRIA

Value Label	Value	Frequency	Percent	Valid Percent	Cum Percent
2ª PRIORIDADE	2	1	4.8	11.1	11.1
4ª PRIORIDADE	4	5	23.8	55.6	66.7
PRIORIDADE NÃO DEFIN	11	3	14.3	33.3	100.0
.	.	12	57.1	Missing	
Total		21	100.0	100.0	
Valid cases	9	Missing cases	12		

P28F ACTIVIDADES NA REGIÃO - TRANSPORTES

Value Label	Value	Frequency	Percent	Valid Percent	Cum Percent
3ª PRIORIDADE	3	3	14.3	42.9	42.9
5ª PRIORIDADE	5	2	9.5	28.6	71.4
PRIORIDADE NÃO DEFIN	11	2	9.5	28.6	100.0
.	.	14	66.7	Missing	
Total		21	100.0	100.0	
Valid cases	7	Missing cases	14		

P28G ACTIVIDADES NA REGIÃO - ARTESANATO

Value Label	Value	Frequency	Percent	Valid Percent	Cum Percent
3ª PRIORIDADE	3	2	9.5	25.0	25.0
4ª PRIORIDADE	4	1	4.8	12.5	37.5
6ª PRIORIDADE	6	3	14.3	37.5	75.0
PRIORIDADE NÃO DEFIN	11	2	9.5	25.0	100.0
.	.	13	61.9	Missing	
		Total	21	100.0	100.0
Valid cases	8	Missing cases	13		

P28H ACTIVIDADES NA REGIÃO - OUTRAS

Value Label	Value	Frequency	Percent	Valid Percent	Cum Percent
3ª PRIORIDADE	3	2	9.5	50.0	50.0
4ª PRIORIDADE	4	1	4.8	25.0	75.0
PRIORIDADE NÃO DEFIN	11	1	4.8	25.0	100.0
.	.	17	81.0	Missing	
		Total	21	100.0	100.0
Valid cases	4	Missing cases	17		

P32A PROBLEMAS DA REGIÃO - SEGURANÇA

Value Label	Value	Frequency	Percent	Valid Percent	Cum Percent
1ª PRIORIDADE	1	4	19.0	28.6	28.6
2ª PRIORIDADE	2	1	4.8	7.1	35.7
3ª PRIORIDADE	3	2	9.5	14.3	50.0
6ª PRIORIDADE	6	1	4.8	7.1	57.1
PRIORIDADE NÃO DEFIN	11	6	28.6	42.9	100.0
.	.	7	33.3	Missing	
		Total	21	100.0	100.0
Valid cases	14	Missing cases	7		

P32B PROBLEMAS DA REGIÃO - BENS DE CONSUMO

Value Label	Value	Frequency	Percent	Valid Percent	Cum Percent
1ª PRIORIDADE	1	8	38.1	42.1	42.1
2ª PRIORIDADE	2	3	14.3	15.8	57.9
3ª PRIORIDADE	3	1	4.8	5.3	63.2
4ª PRIORIDADE	4	1	4.8	5.3	68.4
PRIORIDADE NÃO DEFIN	11	6	28.6	31.6	100.0
.	.	2	9.5	Missing	
Total		21	100.0	100.0	
Valid cases	19	Missing cases	2		

P32C PROBLEMAS DA REGIÃO - FACTORES DE PROD.

Value Label	Value	Frequency	Percent	Valid Percent	Cum Percent
1ª PRIORIDADE	1	2	9.5	13.3	13.3
2ª PRIORIDADE	2	2	9.5	13.3	26.7
3ª PRIORIDADE	3	3	14.3	20.0	46.7
4ª PRIORIDADE	4	2	9.5	13.3	60.0
5ª PRIORIDADE	5	1	4.8	6.7	66.7
PRIORIDADE NÃO DEFIN	11	5	23.8	33.3	100.0
.	.	6	28.6	Missing	
Total		21	100.0	100.0	
Valid cases	15	Missing cases	6		

P32D PROBLEMAS DA REGIÃO - TRANSPORTES

Value Label	Value	Frequency	Percent	Valid Percent	Cum Percent
1ª PRIORIDADE	1	2	9.5	11.1	11.1
2ª PRIORIDADE	2	4	19.0	22.2	33.3
3ª PRIORIDADE	3	3	14.3	16.7	50.0
4ª PRIORIDADE	4	3	14.3	16.7	66.7
5ª PRIORIDADE	5	1	4.8	5.6	72.2
PRIORIDADE NÃO DEFIN	11	5	23.8	27.8	100.0
.	.	3	14.3	Missing	
Total		21	100.0	100.0	
Valid cases	18	Missing cases	3		

P32E PROBLEMAS DA REGIÃO - COMÉRCIO ILEGAL

Value Label	Value	Frequency	Percent	Valid Percent	Cum Percent
1ª PRIORIDADE	1	1	4.8	7.7	7.7
2ª PRIORIDADE	2	2	9.5	15.4	23.1
3ª PRIORIDADE	3	1	4.8	7.7	30.8
4ª PRIORIDADE	4	4	19.0	30.8	61.5
5ª PRIORIDADE	5	1	4.8	7.7	69.2
PRIORIDADE NÃO DEFIN	11	4	19.0	30.8	100.0
.	.	8	38.1	Missing	
Valid cases		13			
Total		21	100.0	100.0	
Missing cases		8			

P32F PROBLEMAS DA REGIÃO - DESEMPREGO

Value Label	Value	Frequency	Percent	Valid Percent	Cum Percent
3ª PRIORIDADE	3	1	4.8	16.7	16.7
4ª PRIORIDADE	4	2	9.5	33.3	50.0
5ª PRIORIDADE	5	2	9.5	33.3	83.3
PRIORIDADE NÃO DEFIN	11	1	4.8	16.7	100.0
.	.	15	71.4	Missing	
Valid cases		6			
Total		21	100.0	100.0	
Missing cases		15			

P32G PROBLEMAS DA REGIÃO - OUTROS

Value Label	Value	Frequency	Percent	Valid Percent	Cum Percent
2ª PRIORIDADE	2	1	4.8	20.0	20.0
3ª PRIORIDADE	3	2	9.5	40.0	60.0
PRIORIDADE NÃO DEFIN	11	2	9.5	40.0	100.0
.	.	16	76.2	Missing	
Valid cases		5			
Total		21	100.0	100.0	
Missing cases		16			

P33A NEGÓCIOS NA REGIÃO - TRANSP. DE MERCAD.

Value Label	Value	Frequency	Percent	Valid Percent	Cum Percent
1ª PRIORIDADE	1	2	9.5	16.7	16.7
2ª PRIORIDADE	2	2	9.5	16.7	33.3
3ª PRIORIDADE	3	1	4.8	8.3	41.7
4ª PRIORIDADE	4	2	9.5	16.7	58.3
PRIORIDADE NÃO DEFIN	11	5	23.8	41.7	100.0
.	.	9	42.9	Missing	
		Total	21	100.0	100.0
Valid cases	12	Missing cases	9		

P33B NEGÓCIOS NA REGIÃO - TRANSP. DE PASSAG.

Value Label	Value	Frequency	Percent	Valid Percent	Cum Percent
1ª PRIORIDADE	1	1	4.8	11.1	11.1
2ª PRIORIDADE	2	1	4.8	11.1	22.2
3ª PRIORIDADE	3	3	14.3	33.3	55.6
4ª PRIORIDADE	4	1	4.8	11.1	66.7
PRIORIDADE NÃO DEFIN	11	3	14.3	33.3	100.0
.	.	12	57.1	Missing	
		Total	21	100.0	100.0
Valid cases	9	Missing cases	12		

P33C NEGÓCIOS NA REG. - REVENDA ESPECULATIVA

Value Label	Value	Frequency	Percent	Valid Percent	Cum Percent
1ª PRIORIDADE	1	1	4.8	11.1	11.1
2ª PRIORIDADE	2	4	19.0	44.4	55.6
3ª PRIORIDADE	3	2	9.5	22.2	77.8
PRIORIDADE NÃO DEFIN	11	2	9.5	22.2	100.0
.	.	12	57.1	Missing	
		Total	21	100.0	100.0
Valid cases	9	Missing cases	12		

P33D NEGÓCIOS NA REG. - DESTILAÇÃO DE BEBIDAS

Value Label	Value	Frequency	Percent	Valid Percent	Cum Percent
1ª PRIORIDADE	1	6	28.6	54.5	54.5
2ª PRIORIDADE	2	2	9.5	18.2	72.7
3ª PRIORIDADE	3	1	4.8	9.1	81.8
PRIORIDADE NÃO DEFIN	11	2	9.5	18.2	100.0
.	.	10	47.6	Missing	
		Total	21	100.0	100.0
Valid cases	11	Missing cases	10		

P33E NEGÓCIOS NA REGIÃO - OUTROS

Value Label	Value	Frequency	Percent	Valid Percent	Cum Percent
1ª PRIORIDADE	1	3	14.3	42.9	42.9
3ª PRIORIDADE	3	1	4.8	14.3	57.1
PRIORIDADE NÃO DEFIN	11	3	14.3	42.9	100.0
.	.	14	66.7	Missing	
		Total	21	100.0	100.0
Valid cases	7	Missing cases	14		

P34A MEIOS DE PAGAMENTO NA REGIÃO - METICAIS

Value Label	Value	Frequency	Percent	Valid Percent	Cum Percent
1ª PRIORIDADE	1	6	28.6	30.0	30.0
2ª PRIORIDADE	2	5	23.8	25.0	55.0
PRIORIDADE NÃO DEFIN	11	9	42.9	45.0	100.0
.	.	1	4.8	Missing	
		Total	21	100.0	100.0
Valid cases	20	Missing cases	1		

P34B MEIOS DE PAG. NA REGIÃO - TROCA DIRECTA

Value Label	Value	Frequency	Percent	Valid Percent	Cum Percent
1ª PRIORIDADE	1	6	28.6	35.3	35.3
2ª PRIORIDADE	2	6	28.6	35.3	70.6
PRIORIDADE NÃO DEFIN	11	5	23.8	29.4	100.0
.	.	4	19.0	Missing	
		Total	21	100.0	100.0
Valid cases	17	Missing cases	4		

P34C MEIOS DE PAGAMENTO NA REGIÃO - DIVISAS

Value Label	Value	Frequency	Percent	Valid Percent	Cum Percent
3ª PRIORIDADE	3	4	19.0	80.0	80.0
PRIORIDADE NÃO DEFIN	11	1	4.8	20.0	100.0
.	.	16	76.2	Missing	
		-----	-----	-----	
Total		21	100.0	100.0	
Valid cases	5	Missing cases	16		

P36 PRIORIDADES NO RELACIONAMENTO DA EMPRESA

Value Label	Value	Frequency	Percent	Valid Percent	Cum Percent
NA REGIÃO	0	2	9.5	22.2	22.2
FORA DA REGIÃO	1	7	33.3	77.8	100.0
.	.	12	57.1	Missing	
		-----	-----	-----	
Total		21	100.0	100.0	
Valid cases	9	Missing cases	12		

P37A RELS. DA EMP. NA REG. - OUTRAS EMPRESAS

Value Label	Value	Frequency	Percent	Valid Percent	Cum Percent
1ª PRIORIDADE	1	10	47.6	55.6	55.6
PRIORIDADE NÃO DEFIN	11	8	38.1	44.4	100.0
.	.	3	14.3	Missing	
		-----	-----	-----	
Total		21	100.0	100.0	
Valid cases	18	Missing cases	3		

P37B RELS. DA EMP. NA REGIÃO - COOPERATIVAS

Value Label	Value	Frequency	Percent	Valid Percent	Cum Percent
1ª PRIORIDADE	1	1	4.8	9.1	9.1
2ª PRIORIDADE	2	4	19.0	36.4	45.5
3ª PRIORIDADE	3	4	19.0	36.4	81.8
PRIORIDADE NÃO DEFIN	11	2	9.5	18.2	100.0
.	.	10	47.6	Missing	
		-----	-----	-----	
Total		21	100.0	100.0	
Valid cases	11	Missing cases	10		

P37C RELS. DA EMP. NA REGIÃO - SECTOR FAMIL.

Value Label	Value	Frequency	Percent	Valid Percent	Cum Percent
2ª PRIORIDADE	2	6	28.6	37.5	37.5
3ª PRIORIDADE	3	4	19.0	25.0	62.5
PRIORIDADE NÃO DEFIN	11	6	28.6	37.5	100.0
.	.	5	23.8	Missing	
		Total	21	100.0	100.0
Valid cases	16	Missing cases	5		

P38 MEIOS DE PAG. NAS RELS. LOCAIS DA EMPRES

Value Label	Value	Frequency	Percent	Valid Percent	Cum Percent
MOEDA	1	17	81.0	100.0	100.0
.	.	4	19.0	Missing	
		Total	21	100.0	100.0
Valid cases	17	Missing cases	4		

P39A TIPO RELS. - ALUG. E VENDA EQUIP. E MAT.

Value Label	Value	Frequency	Percent	Valid Percent	Cum Percent
1ª PRIORIDADE	1	8	38.1	42.1	42.1
2ª PRIORIDADE	2	5	23.8	26.3	68.4
PRIORIDADE NÃO DEFIN	11	6	28.6	31.6	100.0
.	.	2	9.5	Missing	
		Total	21	100.0	100.0
Valid cases	19	Missing cases	2		

P39B TIPO DE RELAÇÕES - VENDA DE PRODUÇÕES

Value Label	Value	Frequency	Percent	Valid Percent	Cum Percent
1ª PRIORIDADE	1	4	19.0	25.0	25.0
2ª PRIORIDADE	2	3	14.3	18.8	43.8
3ª PRIORIDADE	3	3	14.3	18.8	62.5
PRIORIDADE NÃO DEFIN	11	6	28.6	37.5	100.0
.	.	5	23.8	Missing	
		Total	21	100.0	100.0
Valid cases	16	Missing cases	5		

P39C TIPO DE RELAÇÕES - VENDA DE MÃO-DE-OBRA

Value Label	Value	Frequency	Percent	Valid Percent	Cum Percent
1ª PRIORIDADE	2	1	4.8	100.0	100.0
2ª PRIORIDADE	.	20	95.2	Missing	
		Total	21	100.0	100.0
Valid cases	1	Missing cases	20		

P39D TIPO DE RELAÇÕES - OUTRO

Value Label	Value	Frequency	Percent	Valid Percent	Cum Percent
1ª PRIORIDADE	1	1	4.8	25.0	25.0
2ª PRIORIDADE	2	1	4.8	25.0	50.0
3ª PRIORIDADE	3	1	4.8	25.0	75.0
PRIORIDADE NÃO DEFIN	11	1	4.8	25.0	100.0
.	.	17	81.0	Missing	
		Total	21	100.0	100.0
Valid cases	4	Missing cases	17		

P40 DISPONIBILIZ. DE PRODS. PARA VENDA LOCAL

Value Label	Value	Frequency	Percent	Valid Percent	Cum Percent
NÃO	0	2	9.5	10.5	10.5
SIM	1	17	81.0	89.5	100.0
.	.	2	9.5	Missing	
		Total	21	100.0	100.0
Valid cases	19	Missing cases	2		

P41 RESULTADOS DO RELACIONAMENTO LOCAL

Value Label	Value	Frequency	Percent	Valid Percent	Cum Percent
UM PROVEITO	0	12	57.1	63.2	63.2
UM ENCARGO	1	7	33.3	36.8	100.0
.	.	2	9.5	Missing	
		Total	21	100.0	100.0
Valid cases	19	Missing cases	2		

P42A OBSTS. AO RELAC. - FALTA DE EXCEDENTES

Value Label	Value	Frequency	Percent	Valid Percent	Cum Percent
1ª PRIORIDADE	1	5	23.8	45.5	45.5
3ª PRIORIDADE	3	1	4.8	9.1	54.5
5ª PRIORIDADE	5	1	4.8	9.1	63.6
PRIORIDADE NÃO DEFIN	11	4	19.0	36.4	100.0
.	.	10	47.6	Missing	
		Total	21	100.0	100.0
Valid cases	11	Missing cases	10		

P42B OBSTS. AO RELAC. - PRODS. NÃO COMPLEM.

Value Label	Value	Frequency	Percent	Valid Percent	Cum Percent
1ª PRIORIDADE	1	1	4.8	10.0	10.0
2ª PRIORIDADE	2	3	14.3	30.0	40.0
3ª PRIORIDADE	3	1	4.8	10.0	50.0
4ª PRIORIDADE	4	1	4.8	10.0	60.0
PRIORIDADE NÃO DEFIN	11	4	19.0	40.0	100.0
.	.	11	52.4	Missing	
		Total	21	100.0	100.0
Valid cases	10	Missing cases	11		

P42C OBSTS. AO RELAC. - PREÇOS DESAJUSTADOS

Value Label	Value	Frequency	Percent	Valid Percent	Cum Percent
1ª PRIORIDADE	1	5	23.8	55.6	55.6
2ª PRIORIDADE	2	1	4.8	11.1	66.7
3ª PRIORIDADE	3	2	9.5	22.2	88.9
PRIORIDADE NÃO DEFIN	11	1	4.8	11.1	100.0
.	.	12	57.1	Missing	
		Total	21	100.0	100.0
Valid cases	9	Missing cases	12		

P42D OBST. AO RELAC. - LEGAIS OU DE PLANO

Value Label	Value	Frequency	Percent	Valid Percent	Cum Percent
1ª PRIORIDADE	1	2	9.5	33.3	33.3
2ª PRIORIDADE	2	2	9.5	33.3	66.7
3ª PRIORIDADE	4	1	4.8	16.7	83.3
PRIORIDADE NÃO DEFIN	11	1	4.8	16.7	100.0
.	.	15	71.4	Missing	
Total		21	100.0	100.0	
Valid cases	6	Missing cases	15		

P42E OBST. AO REL. - ADMINISTRATIVOS LOCAIS

Value Label	Value	Frequency	Percent	Valid Percent	Cum Percent
3ª PRIORIDADE	3	1	4.8	33.3	33.3
PRIORIDADE NÃO DEFIN	11	2	9.5	66.7	100.0
.	.	18	85.7	Missing	
Total		21	100.0	100.0	
Valid cases	3	Missing cases	18		

P42F OBSTÁCULOS AO RELACIONAMENTO - OUTROS

Value Label	Value	Frequency	Percent	Valid Percent	Cum Percent
1ª PRIORIDADE	1	1	4.8	100.0	100.0
.	.	20	95.2	Missing	
Total		21	100.0	100.0	
Valid cases	1	Missing cases	20		

P43 EXPANSÃO PARA OUTRAS ACTIVIDADES LUCRATI

Value Label	Value	Frequency	Percent	Valid Percent	Cum Percent
NÃO	0	3	14.3	15.8	15.8
SIM	1	16	76.2	84.2	100.0
.	.	2	9.5	Missing	
Total		21	100.0	100.0	
Valid cases	19	Missing cases	2		

FREQ VAR DPG4 P4 P5 P10 P12 P17 P20 P21 P29 TO P31 P35 /HIST.

***** Memory allows a total of 7453 Values, accumulated across all Variables
 There also may be up to 931 Value Labels for each Variable.

DPG4 ESCALÕES DE ESCOLARIDADE

Value Label	Value	Frequency	Percent	Valid Percent	Cum Percent
[4, 9[1.0	5	23.8	31.3	31.3
[9, 12[2.0	7	33.3	43.8	75.0
[12, 16[3.0	2	9.5	12.5	87.5
>16	4.0	2	9.5	12.5	100.0
	.	5	23.8	Missing	
Total		21	100.0	100.0	

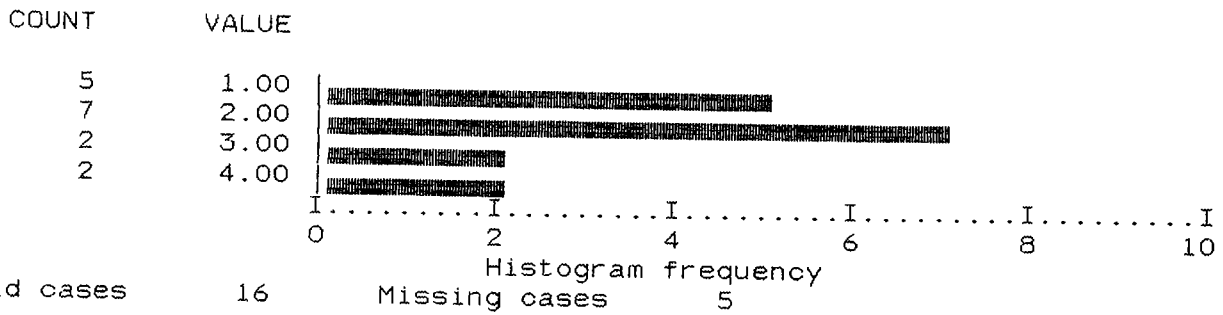

P4 PROVÍNCIA DE LOCALIZAÇÃO DA EMPRESA

Value Label	Value	Frequency	Percent	Valid Percent	Cum Percent
MAPUTO	1.0	2	9.5	9.5	9.5
GAZA	2.0	7	33.3	33.3	42.9
SOFALA	3.0	1	4.8	4.8	47.6
MANICA	4.0	1	4.8	4.8	52.4
ZAMBÉZIA	5.0	1	4.8	4.8	57.1
NAMPULA	6.0	4	19.0	19.0	76.2
CABO DELGADO	7.0	2	9.5	9.5	85.7
NIASSA	8.0	3	14.3	14.3	100.0
Total		21	100.0	100.0	

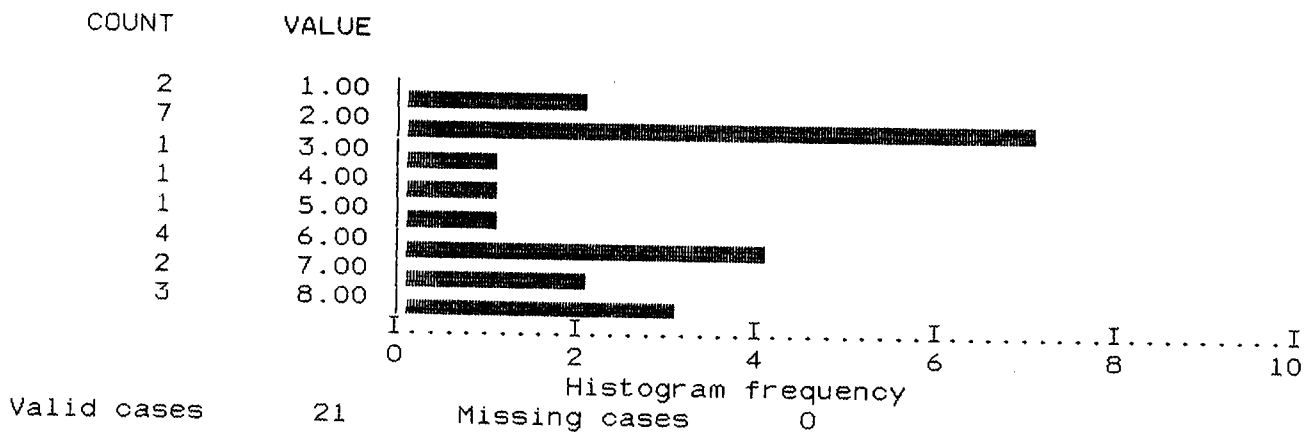

15 ACTIVIDADE ECONÓMICA

Value Label	Value	Frequency	Percent	Valid Percent	Cum Percent
AGRÍCOLA	1.0	13	61.9	61.9	61.9
AGRO-PECUÁRIA	2.0	2	9.5	9.5	71.4
AGRO-INDUSTRIAL	3.0	6	28.6	28.6	100.0
Total		21	100.0	100.0	

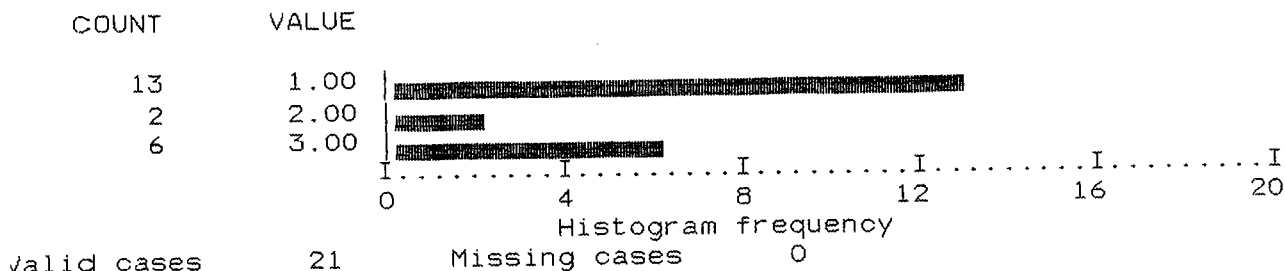

210 CONTABILIDADE

Value Label	Value	Frequency	Percent	Valid Percent	Cum Percent
NÃO TEM	1	3	14.3	17.6	17.6
ATRASADA	2	8	38.1	47.1	64.7
EM DIA	3	6	28.6	35.3	100.0
.	.	4	19.0	Missing	
Total		21	100.0	100.0	

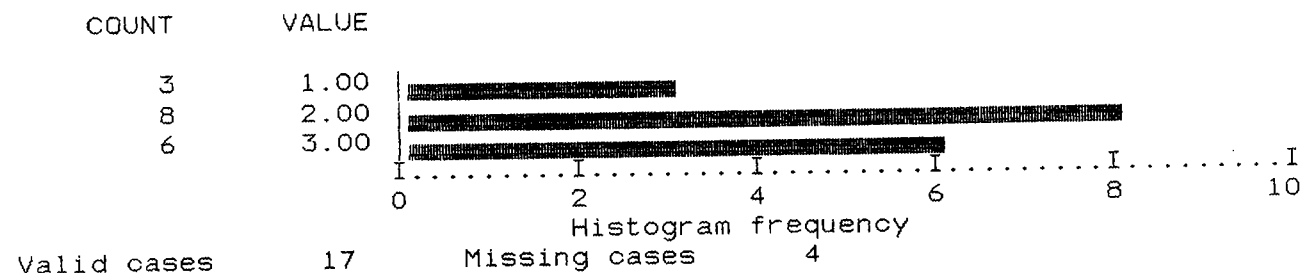

P12 CENTRALIZAÇÃO DA AUTORIDADE

Value Label	Value	Frequency	Percent	Valid Percent	Cum Percent
SUFICIENTE	1	10	47.6	58.8	58.8
INSUFICIENTE	2	5	23.8	29.4	88.2
EXCESSIVA	3	2	9.5	11.8	100.0
	.	4	19.0	Missing	
Total		21	100.0	100.0	

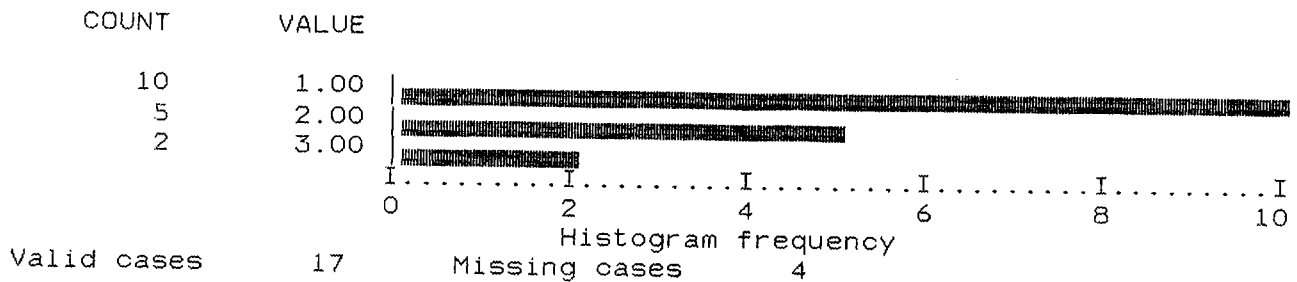

P17 MÃO-DE-OBRA - GRAU DE ANALFABETISMO

Value Label	Value	Frequency	Percent	Valid Percent	Cum Percent
DE 25% A 50%	2	7	33.3	63.6	63.6
DE 50% A 75%	3	2	9.5	18.2	81.8
SUPERIOR A 75%	4	2	9.5	18.2	100.0
	.	10	47.6	Missing	
Total		21	100.0	100.0	

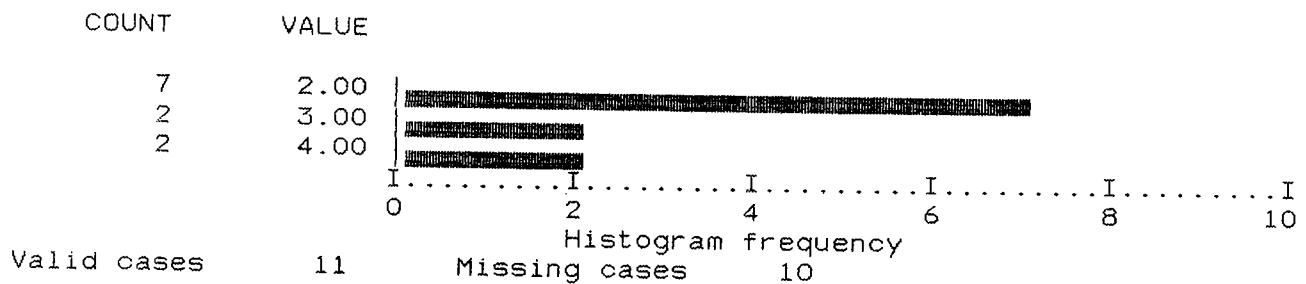

20 MÃO-DE-OBRA - GRAU DE CARENCIA

Value Label	Value	Frequency	Percent	Valid Percent	Cum Percent
NEGLIGENCIÁVEL	1	3	14.3	17.6	17.6
LEVADO TODO O ANO	2	2	9.5	11.8	29.4
LEVADO SAZONALMENTE	3	12	57.1	70.6	100.0
.	.	4	19.0	Missing	
Total		21	100.0	100.0	

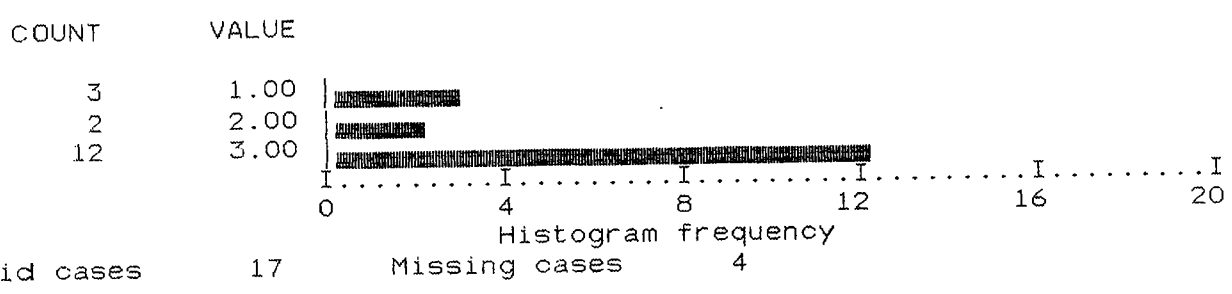

21 MÃO-DE-OBRA - GRAU DE ABSENTISMO

Value Label	Value	Frequency	Percent	Valid Percent	Cum Percent
INFERIOR A 15%	1	7	33.3	41.2	41.2
DE 15% A 30%	2	8	38.1	47.1	88.2
DE 30% A 50%	3	1	4.8	5.9	94.1
SUPERIOR A 50%	4	1	4.8	5.9	100.0
.	.	4	19.0	Missing	
Total		21	100.0	100.0	

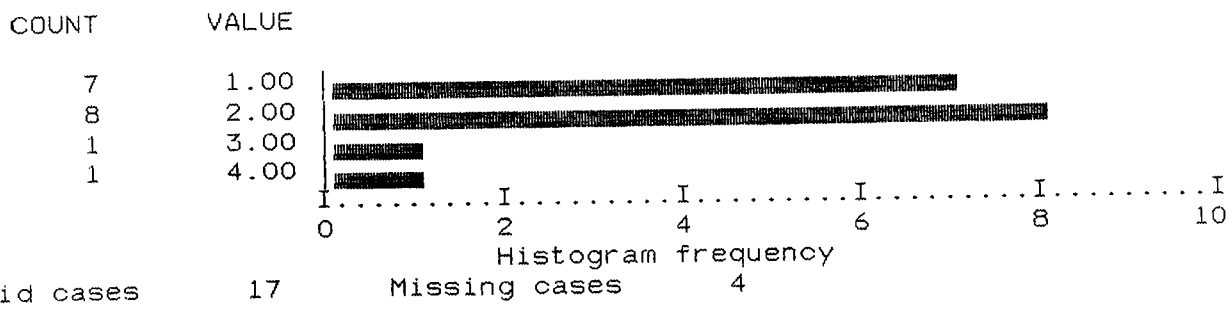

P29 EMPRESAS NA REGIÃO

Value Label	Value	Frequency	Percent	Valid Percent	Cum Percent
ZERO	1	6	28.6	31.6	31.6
MENOS QUE CINCO	2	5	23.8	26.3	57.9
DE CINCO A DEZ	3	2	9.5	10.5	68.4
MAIS QUE DEZ	4	6	28.6	31.6	100.0
	.	2	9.5	Missing	
Total		21	100.0	100.0	

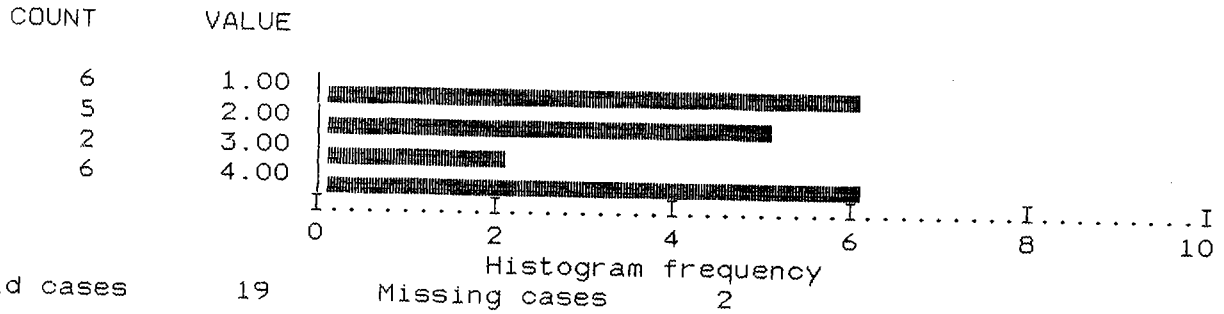

P30 COOPERATIVAS NA REGIÃO

Value Label	Value	Frequency	Percent	Valid Percent	Cum Percent
ZERO	1	2	9.5	10.5	10.5
MENOS QUE CINCO	2	8	38.1	42.1	52.6
DE CINCO A DEZ	3	6	28.6	31.6	84.2
MAIS QUE DEZ	4	3	14.3	15.8	100.0
	.	2	9.5	Missing	
Total		21	100.0	100.0	

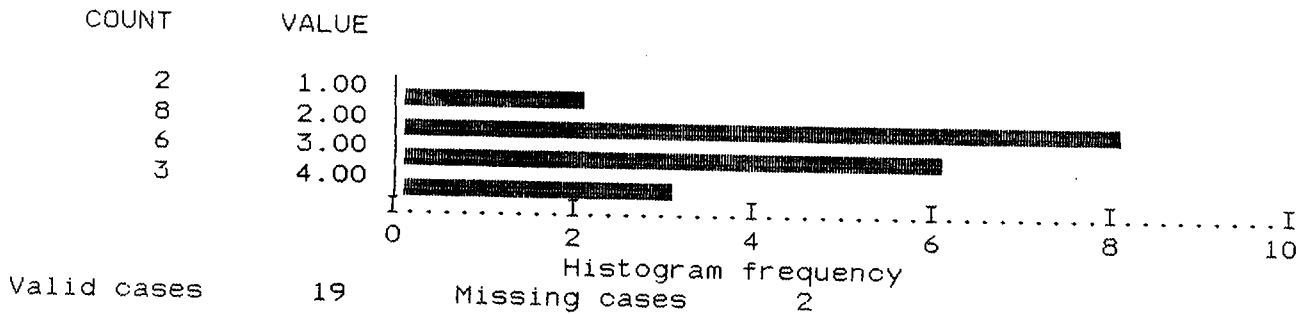

31 LOJAS NA REGIÃO

Value Label	Value	Frequency	Percent	Valid Percent	Cum Percent
MEENOS QUE CINCO	2	7	33.3	36.8	36.8
DE CINCO A DEZ	3	1	4.8	5.3	42.1
MAIS QUE DEZ	4	11	52.4	57.9	100.0
.	.	2	9.5	Missing	
Total		21	100.0	100.0	

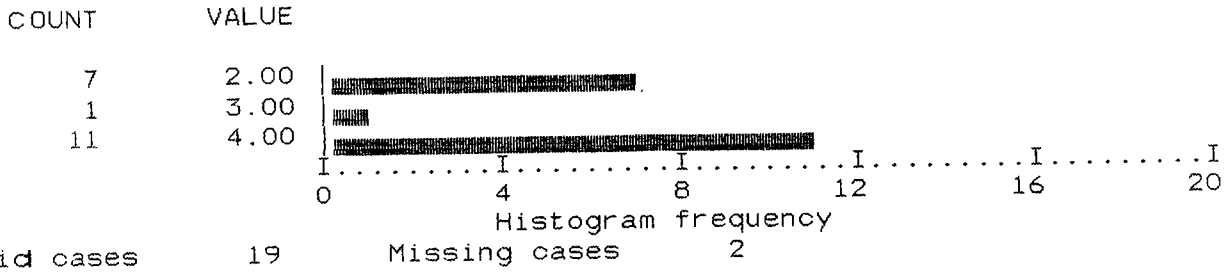

35 CUMPRIMENTO DE PREÇOS OFICIAIS

Value Label	Value	Frequency	Percent	Valid Percent	Cum Percent
SEMPRE	1	2	9.5	9.5	9.5
MUITAS VEZES	2	7	33.3	33.3	42.9
POUCAS VEZES	3	11	52.4	52.4	95.2
NUNCA	4	1	4.8	4.8	100.0
Total		21	100.0	100.0	

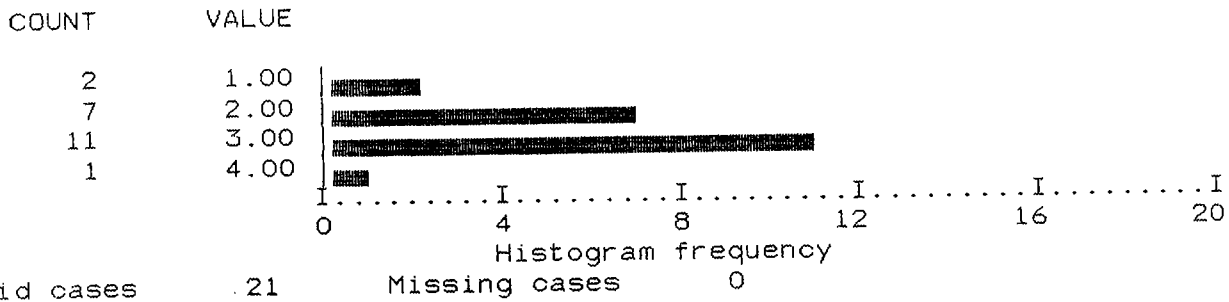

CROSS/TABLES P10 BY P11.

Memory allows for 4,902 cells with 2 dimensions for general CROSSTABS.

P10 CONTABILIDADE by P11 ÚLTIMO BALANÇO

Page 1 of 1

P10	Count	P11			Row Total
		1986	1984	ANTERIOR A 1984	
NÃO TEM	1	1	3	4	2 18.2
ATRASADA	2	1	2	1	4 36.4
EM DIA	3	4		1	5 45.5
	Column Total	6 54.5	2 18.2	3 27.3	11 100.0

Number of Missing Observations: 10

CROSS/TABLES P41 BY P43.

Memory allows for 4,902 cells with 2 dimensions for general CROSSTABS.

P41 RESULTADOS DO RELACIONAMENTO LOCAL by P43 EXPANSÃO PARA OUTRAS ACTIVIDADES LUCRATIVAS

Page 1 of 1

P41	Count	P43		Row Total
		NÃO	SIM	
UM PROVEITO	0	3	8	11 64.7
UM ENCARGO	1		6	6 35.3
	Column Total	3 17.6	14 82.4	17 100.0

Number of Missing Observations: 4

DESC VAR DPG1 DPG3 DPG5 DPG6 P18A P18B /STAT 1 2 6 12.
 Number of Valid Observations (Listwise) = 9.00

Variable	Mean	S.E. Mean	Variance	Sum	N	Label
DPG1	33.33	2.19	71.81	500.00	15	IDADE DO GESTOR
DPG3	9.75	.80	10.20	156.00	16	ANOS DE ESCOLARIDA
DPG5	2.07	.27	1.07	31.00	15	ANOS NA FUNÇÃO
DPG6	3.33	.76	8.67	50.00	15	ANOS NA EMPRESA
P18A	.57	.17	.42	8.00	14	MÃO-DE-OBRA - COM
P18B	7.29	1.76	43.60	102.00	14	MÃO-DE-OBRA - COM

PROCESS IF (TESTE13 NE 1).
 DESC VAR P13AX TO P13GX /STAT 1 2 6 12.
 Number of Valid Observations (Listwise) = 19.00

Variable	Mean	S.E. Mean	Variance	Sum	N	Label
P13AX	3.63	.71	9.47	69.00	19	
P13BX	3.53	.50	4.71	67.00	19	
P13CX	4.42	.59	6.59	84.00	19	
P13DX	4.47	.59	6.71	85.00	19	
P13EX	2.95	.48	4.39	56.00	19	
P13FX	3.37	.46	4.02	64.00	19	
P13GX	1.00	.52	5.11	19.00	19	

PROCESS IF (TESTE14 NE 1).
 DESC VAR P14AX TO P14CX /STAT 1 2 6 12.
 Number of Valid Observations (Listwise) = 21.00

Variable	Mean	S.E. Mean	Variance	Sum	N	Label
P14AX	1.81	.25	1.36	38.00	21	
P14BX	1.19	.21	.96	25.00	21	
P14CX	2.29	.14	.41	48.00	21	

PROCESS IF (TESTE23 NE 1).
 DESC VAR P23AX TO P23IX /STAT 1 2 6 12.
 Number of Valid Observations (Listwise) = 20.00

Variable	Mean	S.E. Mean	Variance	Sum	N	Label
P23AX	6.20	.80	12.69	124.00	20	
P23BX	4.85	.72	10.24	97.00	20	
P23CX	2.70	.72	10.43	54.00	20	
P23DX	3.65	.78	12.13	73.00	20	
P23EX	4.05	.78	12.26	81.00	20	
P23FX	2.15	.57	6.56	43.00	20	
P23GX	.75	.40	3.25	15.00	20	
P23HX	3.05	.68	9.31	61.00	20	
P23IX	1.00	.56	6.21	20.00	20	

PROCESS IF (TESTE24 NE 1).
 DESC VAR P24AX TO P24EX /STAT 1 2 6 12.
 Number of Valid Observations (Listwise) = 18.00

Variable	Mean	S.E. Mean	Variance	Sum	N	Label
P24AX	3.39	.43	3.31	61.00	18	
P24BX	2.50	.42	3.21	45.00	18	
P24CX	3.22	.35	2.18	58.00	18	
P24DX	2.00	.39	2.71	36.00	18	
P24EX	.22	.17	.54	4.00	18	

PROCESS IF (TESTE25 NE 1).

DESC VAR P25AX TO P25CX /STAT 1 2 6 12.

Number of Valid Observations (Listwise) = 21.00

Variable	Mean	S.E. Mean	Variance	Sum	N	Label
P25AX	1.95	.22	1.05	41.00	21	
P25BX	.90	.19	.79	19.00	21	
P25CX	2.00	.18	.70	42.00	21	

PROCESS IF (TESTE26 NE 1).

DESC VAR P26AX TO P26EX /STAT 1 2 6 12.

Number of Valid Observations (Listwise) = 20.00

Variable	Mean	S.E. Mean	Variance	Sum	N	Label
P26AX	2.45	.44	3.94	49.00	20	
P26BX	4.00	.21	.84	80.00	20	
P26CX	.70	.33	2.12	14.00	20	
P26DX	1.45	.38	2.89	29.00	20	
P26EX	.80	.30	1.85	16.00	20	

PROCESS IF (TESTE27 NE 1).

DESC VAR P27AX TO P27DX /STAT 1 2 6 12.

Number of Valid Observations (Listwise) = 20.00

Variable	Mean	S.E. Mean	Variance	Sum	N	Label
P27AX	2.78	.31	1.88	55.50	20	
P27BX	2.28	.28	1.51	45.50	20	
P27CX	1.35	.32	2.00	27.00	20	
P27DX	.55	.26	1.39	11.00	20	

PROCESS IF (TESTE28 NE 1).

DESC VAR P28AX TO P28HX /STAT 1 2 6 12.

Number of Valid Observations (Listwise) = 21.00

Variable	Mean	S.E. Mean	Variance	Sum	N	Label
P28AX	6.50	.39	3.15	136.50	21	
P28BX	4.67	.63	8.46	98.00	21	
P28CX	1.02	.48	4.76	21.50	21	
P28DX	3.10	.63	8.44	65.00	21	
P28EX	2.17	.57	6.81	45.50	21	
P28FX	1.67	.54	6.11	35.00	21	
P28GX	1.67	.50	5.31	35.00	21	
P28HX	1.02	.48	4.76	21.50	21	

PROCESS IF (TESTE32 NE 1).

DESC VAR P32AX TO P32GX /STAT 1 2 6 12.

Number of Valid Observations (Listwise) = 21.00

Variable	Mean	S.E. Mean	Variance	Sum	N	Label
P32AX	3.33	.59	7.43	70.00	21	
P32BX	5.10	.47	4.59	107.00	21	
P32CX	3.43	.53	5.96	72.00	21	
P32DX	4.19	.45	4.26	88.00	21	
P32EX	2.81	.53	5.86	59.00	21	
P32FX	1.10	.40	3.29	23.00	21	
P32GX	1.14	.46	4.53	24.00	21	

PROCESS IF (TESTE33 NE 1).

DESC VAR P33AX TO P33EX /STAT 1 2 6 12.

Number of Valid Observations (Listwise) = 19.00

Variable	Mean	S.E. Mean	Variance	Sum	N	Label
P33AX	2.11	.42	3.32	40.00	19	
P33BX	1.53	.40	3.04	29.00	19	
P33CX	1.74	.44	3.76	33.00	19	
P33DX	2.47	.52	5.15	47.00	19	
P33EX	1.42	.46	4.04	27.00	19	

PROCESS IF (TESTE34 NE 1).

DESC VAR P34AX TO P34CX /STAT 1 2 6 12.

Number of Valid Observations (Listwise) = 21.00

Variable	Mean	S.E. Mean	Variance	Sum	N	Label
P34AX	2.19	.15	.46	46.00	21	
P34BX	1.90	.23	1.09	40.00	21	
P34CX	.29	.12	.31	6.00	21	

PROCESS IF (TESTE37 NE 1).

DESC VAR P37AX TO P37CX /STAT 1 2 6 12.

Number of Valid Observations (Listwise) = 20.00

Variable	Mean	S.E. Mean	Variance	Sum	N	Label
P37AX	2.30	.21	.85	46.00	20	
P37BX	.95	.22	1.00	19.00	20	
P37CX	1.40	.18	.67	28.00	20	

PROCESS IF (TESTE39 NE 1).

DESC VAR P39AX TO P39DX /STAT 1 2 6 12.

Number of Valid Observations (Listwise) = 21.00

Variable	Mean	S.E. Mean	Variance	Sum	N	Label
P39AX	2.95	.26	1.37	62.00	21	
P39BX	2.19	.31	1.99	46.00	21	
P39CX	.14	.14	.43	3.00	21	
P39DX	.55	.26	1.45	11.50	21	

PROCESS IF (TESTE42 NE 1).

DESC VAR P42AX TO P42FX /STAT 1 2 6 12.

Number of Valid Observations (Listwise) = 20.00

Variable	Mean	S.E. Mean	Variance	Sum	N	Label
P42AX	2.50	.57	6.53	50.00	20	
P42BX	2.10	.50	5.09	42.00	20	
P42CX	2.32	.61	7.43	46.50	20	
P42DX	1.43	.52	5.40	28.50	20	
P42EX	.55	.30	1.81	11.00	20	
P42FX	.30	.30	1.80	6.00	20	

ANÁLISE DO SUB-GRUPO DE EMPRESAS DO CHÓKWÉ

GET /FILE 'CHOKWE'.

The SPSS/PC+ system file is read from
file CHOKWE

and is titled

INQEMPR - EMPRESAS DO CHOKWE

The SPSS/PC+ system file contains

7 cases, each consisting of
52 variables (including system variables).
52 variables will be used in this session.

FREQ VAR P13A TO P13G P23A TO P23I P32A TO P32G.

***** Memory allows a total of 7453 Values, accumulated across all Variables.
There also may be up to 931 Value Labels for each Variable.

P13A PRIORIDADES DE GESTÃO - SEGURANÇA

Value Label	Value	Frequency	Percent	Valid Percent	Cum Percent
1ª PRIORIDADE	1.0	1	14.3	50.0	50.0
2ª PRIORIDADE	2.0	1	14.3	50.0	100.0
	.	5	71.4	Missing	
	Total	7	100.0	100.0	
Valid cases	2	Missing cases	5		

P13B PRIORIDADES DE GESTÃO - TRABALHADORES

Value Label	Value	Frequency	Percent	Valid Percent	Cum Percent
3ª PRIORIDADE	3.0	1	14.3	33.3	33.3
PRIORIDADE NÃO DEFIN	11.0	2	28.6	66.7	100.0
	.	4	57.1	Missing	
	Total	7	100.0	100.0	
Valid cases	3	Missing cases	4		

P13C PRIORIDADES DE GESTÃO - APROVISIONAMENTO

Value Label	Value	Frequency	Percent	Valid Percent	Cum Percent
1ª PRIORIDADE	1.0	1	14.3	33.3	33.3
3ª PRIORIDADE	3.0	1	14.3	33.3	66.7
PRIORIDADE NÃO DEFIN	11.0	1	14.3	33.3	100.0
	.	4	57.1	Missing	
	Total	7	100.0	100.0	
Valid cases	3	Missing cases	4		

P13D PRIOR. DE GESTÃO - TRANSP. E MAQ. AGRIC.

Value Label	Value	Frequency	Percent	Valid Percent	Cum Percent
1ª PRIORIDADE	1.0	2	28.6	40.0	40.0
2ª PRIORIDADE	2.0	1	14.3	20.0	60.0
4ª PRIORIDADE	4.0	1	14.3	20.0	80.0
PRIORIDADE NÃO DEFIN	11.0	1	14.3	20.0	100.0
	.	2	28.6	Missing	
		-----		-----	
Valid cases	5	Total	7	100.0	100.0
		Missing cases	2		

P13E PRIORIDADES DE GESTÃO - CRÉDITO

Value Label	Value	Frequency	Percent	Valid Percent	Cum Percent
2ª PRIORIDADE	2.0	1	14.3	33.3	33.3
5ª PRIORIDADE	5.0	1	14.3	33.3	66.7
PRIORIDADE NÃO DEFIN	11.0	1	14.3	33.3	100.0
	.	4	57.1	Missing	
		-----		-----	
Valid cases	3	Total	7	100.0	100.0
		Missing cases	4		

P13F PRIORIDADES DE GESTÃO - PREÇOS

Value Label	Value	Frequency	Percent	Valid Percent	Cum Percent
1ª PRIORIDADE	1.0	1	14.3	16.7	16.7
3ª PRIORIDADE	3.0	2	28.6	33.3	50.0
6ª PRIORIDADE	6.0	1	14.3	16.7	66.7
PRIORIDADE NÃO DEFIN	11.0	2	28.6	33.3	100.0
	.	1	14.3	Missing	
		-----		-----	
Valid cases	6	Total	7	100.0	100.0
		Missing cases	1		

P13G PRIORIDADES DE GESTÃO - OUTROS

Value Label	Value	Frequency	Percent	Valid Percent	Cum Percent
2ª PRIORIDADE	2.0	1	14.3	100.0	100.0
	.	6	85.7	Missing	
		-----		-----	
Valid cases	1	Total	7	100.0	100.0
		Missing cases	6		

P23A CAUSAS DE INSTABILIDADE - ALIMENTAÇÃO

Value Label	Value	Frequency	Percent	Valid Percent	Cum Percent
1ª PRIORIDADE	1.0	3	42.9	75.0	75.0
PRIORIDADE NÃO DEFIN	11.0	1	14.3	25.0	100.0
	.	3	42.9	Missing	
		-----	-----	-----	
	Total	7	100.0	100.0	
Valid cases	4	Missing cases	3		

P23B CAUSAS DE INSTABILIDADE - ALOJAMENTO

Value Label	Value	Frequency	Percent	Valid Percent	Cum Percent
1ª PRIORIDADE	1.0	2	28.6	28.6	28.6
2ª PRIORIDADE	2.0	2	28.6	28.6	57.1
3ª PRIORIDADE	3.0	1	14.3	14.3	71.4
PRIORIDADE NÃO DEFIN	11.0	2	28.6	28.6	100.0
		-----	-----	-----	
	Total	7	100.0	100.0	
Valid cases	7	Missing cases	0		

P23C CAUSAS DE INSTABILIDADE - SAÚDE

Value Label	Value	Frequency	Percent	Valid Percent	Cum Percent
4ª PRIORIDADE	4.0	1	14.3	50.0	50.0
6ª PRIORIDADE	6.0	1	14.3	50.0	100.0
	.	5	71.4	Missing	
		-----	-----	-----	
	Total	7	100.0	100.0	
Valid cases	2	Missing cases	5		

P23D CAUSAS DE INSTABILIDADE - TRANSPORTES

Value Label	Value	Frequency	Percent	Valid Percent	Cum Percent
2ª PRIORIDADE	2.0	2	28.6	50.0	50.0
7ª PRIORIDADE	7.0	1	14.3	25.0	75.0
PRIORIDADE NÃO DEFIN	11.0	1	14.3	25.0	100.0
	.	3	42.9	Missing	
		-----	-----	-----	
	Total	7	100.0	100.0	
Valid cases	4	Missing cases	3		

P23E CAUSAS DE INSTABILIDADE - REMUNERAÇÕES

Value Label	Value	Frequency	Percent	Valid Percent	Cum Percent
3ª PRIORIDADE	3.0	2	28.6	66.7	66.7
4ª PRIORIDADE	4.0	1	14.3	33.3	100.0
	.	4	57.1	Missing	
	Total	7	100.0	100.0	
Valid cases	3	Missing cases	4		

P23F CAUSAS DE INST. - AVALIAÇÕES E PROMOÇÕES

Value Label	Value	Frequency	Percent	Valid Percent	Cum Percent
5ª PRIORIDADE	5.0	2	28.6	100.0	100.0
	.	5	71.4	Missing	
	Total	7	100.0	100.0	
Valid cases	2	Missing cases	5		

P23G CAUSAS DE INST. - REFORMAS E PENSÕES

Value Label	Value	Frequency	Percent	Valid Percent	Cum Percent
8ª PRIORIDADE	8.0	1	14.3	100.0	100.0
	.	6	85.7	Missing	
	Total	7	100.0	100.0	
Valid cases	1	Missing cases	6		

P23H CAUSAS DE INSTABILIDADE - SEGURANÇA

Value Label	Value	Frequency	Percent	Valid Percent	Cum Percent
4ª PRIORIDADE	4.0	1	14.3	50.0	50.0
6ª PRIORIDADE	6.0	1	14.3	50.0	100.0
	.	5	71.4	Missing	
	Total	7	100.0	100.0	
Valid cases	2	Missing cases	5		

P23I CAUSAS DE INSTABILIDADE - OUTRAS

Value Label	Value	Frequency	Percent	Valid Percent	Cum Percent
.		7	100.0	Missing	
Total		7	100.0	100.0	
Valid cases	0	Missing cases	7		

P32A PROBLEMAS DA REGIÃO - SEGURANÇA

Value Label	Value	Frequency	Percent	Valid Percent	Cum Percent
1ª PRIORIDADE	1.0	1	14.3	33.3	33.3
3ª PRIORIDADE	3.0	1	14.3	33.3	66.7
PRIORIDADE NÃO DEFIN	11.0	1	14.3	33.3	100.0
.		4	57.1	Missing	
Total		7	100.0	100.0	
Valid cases	3	Missing cases	4		

P32B PROBLEMAS DA REGIÃO - BENS DE CONSUMO

Value Label	Value	Frequency	Percent	Valid Percent	Cum Percent
1ª PRIORIDADE	1.0	3	42.9	60.0	60.0
2ª PRIORIDADE	2.0	1	14.3	20.0	80.0
4ª PRIORIDADE	4.0	1	14.3	20.0	100.0
.		2	28.6	Missing	
Total		7	100.0	100.0	
Valid cases	5	Missing cases	2		

P32C PROBLEMAS DA REGIÃO - FACTORES DE PROD.

Value Label	Value	Frequency	Percent	Valid Percent	Cum Percent
1ª PRIORIDADE	1.0	1	14.3	25.0	25.0
2ª PRIORIDADE	2.0	1	14.3	25.0	50.0
3ª PRIORIDADE	3.0	1	14.3	25.0	75.0
PRIORIDADE NÃO DEFIN	11.0	1	14.3	25.0	100.0
.		3	42.9	Missing	
Total		7	100.0	100.0	
Valid cases	4	Missing cases	3		

P32D PROBLEMAS DA REGIÃO - TRANSPORTES

Value Label	Value	Frequency	Percent	Valid Percent	Cum Percent
1ª PRIORIDADE	1.0	1	14.3	16.7	16.7
2ª PRIORIDADE	2.0	3	42.9	50.0	66.7
3ª PRIORIDADE	3.0	1	14.3	16.7	83.3
PRIORIDADE NÃO DEFIN	11.0	1	14.3	16.7	100.0
	.	1	14.3	Missing	

Valid cases	6	Total	7	100.0	100.0
		Missing cases	1		

P32E PROBLEMAS DA REGIÃO - COMÉRCIO ILEGAL

Value Label	Value	Frequency	Percent	Valid Percent	Cum Percent
3ª PRIORIDADE	3.0	1	14.3	20.0	20.0
4ª PRIORIDADE	4.0	3	42.9	60.0	80.0
PRIORIDADE NÃO DEFIN	11.0	1	14.3	20.0	100.0
	.	2	28.6	Missing	

Valid cases	5	Total	7	100.0	100.0
		Missing cases	2		

P32F PROBLEMAS DA REGIÃO - DESEMPREGO

Value Label	Value	Frequency	Percent	Valid Percent	Cum Percent
4ª PRIORIDADE	4.0	1	14.3	50.0	50.0
5ª PRIORIDADE	5.0	1	14.3	50.0	100.0
	.	5	71.4	Missing	

Valid cases	2	Total	7	100.0	100.0
		Missing cases	5		

P32G PROBLEMAS DA REGIÃO - OUTROS

Value Label	Value	Frequency	Percent	Valid Percent	Cum Percent
3ª PRIORIDADE	3.0	1	14.3	100.0	100.0
	.	6	85.7	Missing	

Valid cases	1	Total	7	100.0	100.0
		Missing cases	6		

PROCESS IF (TESTE13 NE 1).
 DESC VAR P13AX TO P13GX /STAT 1 12.
 Number of Valid Observations (Listwise) = 6.00



Variable	Mean	Sum	N	Label
P13AX	2.17	13.00	6	
P13BX	2.17	13.00	6	
P13CX	2.67	16.00	6	
P13DX	4.67	28.00	6	
P13EX	2.17	13.00	6	
P13FX	4.50	27.00	6	
P13GX	1.00	6.00	6	

PROCESS IF (TESTE23 NE 1).
 DESC VAR P23AX TO P23IX /STAT 1 12.
 Number of Valid Observations (Listwise) = 7.00

Variable	Mean	Sum	N	Label
P23AX	4.57	32.00	7	
P23BX	7.29	51.00	7	
P23CX	1.43	10.00	7	
P23DX	3.43	24.00	7	
P23EX	2.86	20.00	7	
P23FX	1.43	10.00	7	
P23GX	.29	2.00	7	
P23HX	1.43	10.00	7	
P23IX	.00	.00	7	

PROCESS IF (TESTE32 NE 1).
 DESC VAR P32AX TO P32GX /STAT 1 12.
 Number of Valid Observations (Listwise) = 7.00

Variable	Mean	Sum	N	Label
P32AX	2.29	16.00	7	
P32BX	4.43	31.00	7	
P32CX	3.14	22.00	7	
P32DX	4.86	34.00	7	
P32EX	3.00	21.00	7	
P32FX	1.00	7.00	7	
P32GX	.71	5.00	7	

ANÁLISE DO SUBGRUPO DE EMPRESAS API-CHÓKWÉ

GET /FILE 'API-CHK'.

The SPSS/PC+ system file is read from
file API-CHK

The file was created on 5/27/91 at 17:15:04
and is titled

INQEMPR - EMPRESAS API-CHOKWE

The SPSS/PC+ system file contains

14 cases, each consisting of

52 variables (including system variables).

52 variables will be used in this session.

FREQ VAR P13A TO P13G P23A TO P23I P32A TO P32G.

***** Memory allows a total of 7453 Values, accumulated across all Variables.
There also may be up to 931 Value Labels for each Variable.

P13A PRIORIDADES DE GESTÃO - SEGURANÇA

Value Label	Value	Frequency	Percent	Valid Percent	Cum Percent
1ª PRIORIDADE	1	5	35.7	45.5	45.5
2ª PRIORIDADE	2	1	7.1	9.1	54.5
3ª PRIORIDADE	3	1	7.1	9.1	63.6
5ª PRIORIDADE	5	1	7.1	9.1	72.7
6ª PRIORIDADE	6	1	7.1	9.1	81.8
7ª PRIORIDADE	7	1	7.1	9.1	90.9
PRIORIDADE NÃO DEFIN	11	1	7.1	9.1	100.0
.	.	3	21.4	Missing	
Valid cases		11			
Missing cases			3		
Total		14	100.0	100.0	

P13B PRIORIDADES DE GESTÃO - TRABALHADORES

Value Label	Value	Frequency	Percent	Valid Percent	Cum Percent
1ª PRIORIDADE	1	1	7.1	8.3	8.3
2ª PRIORIDADE	2	2	14.3	16.7	25.0
3ª PRIORIDADE	3	2	14.3	16.7	41.7
4ª PRIORIDADE	4	4	28.6	33.3	75.0
5ª PRIORIDADE	5	1	7.1	8.3	83.3
6ª PRIORIDADE	6	1	7.1	8.3	91.7
PRIORIDADE NÃO DEFIN	11	1	7.1	8.3	100.0
.	.	2	14.3	Missing	
Valid cases		12			
Missing cases			2		
Total		14	100.0	100.0	

P13C PRIORIDADES DE GESTÃO - APROVISIONAMENTO

Value Label	Value	Frequency	Percent	Valid Percent	Cum Percent
1a PRIORIDADE	1	4	28.6	33.3	33.3
2a PRIORIDADE	2	2	14.3	16.7	50.0
3a PRIORIDADE	3	4	28.6	33.3	83.3
PRIORIDADE NÃO DEFIN	11	2	14.3	16.7	100.0
.	.	2	14.3	Missing	
Total		14	100.0	100.0	
Valid cases	12	Missing cases	2		

P13D PRIOR. DE GESTÃO - TRANSP. E MAQ. AGRIC.

Value Label	Value	Frequency	Percent	Valid Percent	Cum Percent
1a PRIORIDADE	1	2	14.3	20.0	20.0
2a PRIORIDADE	2	5	35.7	50.0	70.0
3a PRIORIDADE	3	1	7.1	10.0	80.0
PRIORIDADE NÃO DEFIN	11	2	14.3	20.0	100.0
.	.	4	28.6	Missing	
Total		14	100.0	100.0	
Valid cases	10	Missing cases	4		

P13E PRIORIDADES DE GESTÃO - CRÉDITO

Value Label	Value	Frequency	Percent	Valid Percent	Cum Percent
2a PRIORIDADE	2	1	7.1	9.1	9.1
3a PRIORIDADE	3	2	14.3	18.2	27.3
4a PRIORIDADE	4	4	28.6	36.4	63.6
5a PRIORIDADE	5	1	7.1	9.1	72.7
6a PRIORIDADE	6	2	14.3	18.2	90.9
PRIORIDADE NÃO DEFIN	11	1	7.1	9.1	100.0
.	.	3	21.4	Missing	
Total		14	100.0	100.0	
Valid cases	11	Missing cases	3		

P13F PRIORIDADES DE GESTÃO - PREÇOS

Value Label	Value	Frequency	Percent	Valid Percent	Cum Percent
2a PRIORIDADE	2	2	14.3	20.0	20.0
4a PRIORIDADE	4	1	7.1	10.0	30.0
5a PRIORIDADE	5	5	35.7	50.0	80.0
6a PRIORIDADE	6	1	7.1	10.0	90.0
PRIORIDADE NÃO DEFIN	11	1	7.1	10.0	100.0
.	.	4	28.6	Missing	
Total		14	100.0	100.0	
Valid cases	10	Missing cases	4		

P13G PRIORIDADES DE GESTÃO - OUTROS

Value Label	Value	Frequency	Percent	Valid Percent	Cum Percent
1ª PRIORIDADE	1	1	7.1	33.3	33.3
3ª PRIORIDADE	3	1	7.1	33.3	66.7
7ª PRIORIDADE	7	1	7.1	33.3	100.0
	.	11	78.6	Missing	
Valid cases		3			
Total		14	100.0	100.0	
Missing cases		11			

P23A CAUSAS DE INSTABILIDADE - ALIMENTAÇÃO

Value Label	Value	Frequency	Percent	Valid Percent	Cum Percent
1ª PRIORIDADE	1	7	50.0	58.3	58.3
2ª PRIORIDADE	2	1	7.1	8.3	66.7
4ª PRIORIDADE	4	1	7.1	8.3	75.0
PRIORIDADE NÃO DEFIN	11	3	21.4	25.0	100.0
	.	2	14.3	Missing	
Valid cases		12			
Total		14	100.0	100.0	
Missing cases		2			

P23B CAUSAS DE INSTABILIDADE - ALOJAMENTO

Value Label	Value	Frequency	Percent	Valid Percent	Cum Percent
2ª PRIORIDADE	2	1	7.1	12.5	12.5
3ª PRIORIDADE	3	1	7.1	12.5	25.0
4ª PRIORIDADE	4	2	14.3	25.0	50.0
5ª PRIORIDADE	5	1	7.1	12.5	62.5
6ª PRIORIDADE	6	1	7.1	12.5	75.0
PRIORIDADE NÃO DEFIN	11	2	14.3	25.0	100.0
	.	6	42.9	Missing	
Valid cases		8			
Total		14	100.0	100.0	
Missing cases		6			

P23C CAUSAS DE INSTABILIDADE - SAÚDE

Value Label	Value	Frequency	Percent	Valid Percent	Cum Percent
2ª PRIORIDADE	2	2	14.3	28.6	28.6
3ª PRIORIDADE	3	2	14.3	28.6	57.1
5ª PRIORIDADE	5	1	7.1	14.3	71.4
6ª PRIORIDADE	6	1	7.1	14.3	85.7
PRIORIDADE NÃO DEFIN	11	1	7.1	14.3	100.0
	.	7	50.0	Missing	
Valid cases		7			
Total		14	100.0	100.0	
Missing cases		7			

23D CAUSAS DE INSTABILIDADE - TRANSPORTES

Value Label	Value	Frequency	Percent	Valid Percent	Cum Percent
1a PRIORIDADE	1	1	7.1	12.5	12.5
2a PRIORIDADE	2	2	14.3	25.0	37.5
4a PRIORIDADE	4	2	14.3	25.0	62.5
8a PRIORIDADE	8	1	7.1	12.5	75.0
PRIORIDADE NÃO DEFIN	11	2	14.3	25.0	100.0
.	.	6	42.9	Missing	
Total		14	100.0	100.0	
Valid cases	8	Missing cases	6		

23E CAUSAS DE INSTABILIDADE - REMUNERAÇÕES

Value Label	Value	Frequency	Percent	Valid Percent	Cum Percent
1a PRIORIDADE	1	1	7.1	11.1	11.1
2a PRIORIDADE	2	1	7.1	11.1	22.2
3a PRIORIDADE	3	4	28.6	44.4	66.7
4a PRIORIDADE	4	1	7.1	11.1	77.8
5a PRIORIDADE	5	1	7.1	11.1	88.9
PRIORIDADE NÃO DEFIN	11	1	7.1	11.1	100.0
.	.	5	35.7	Missing	
Total		14	100.0	100.0	
Valid cases	9	Missing cases	5		

23F CAUSAS DE INST. - AVALIAÇÕES E PROMOÇÕES

Value Label	Value	Frequency	Percent	Valid Percent	Cum Percent
3a PRIORIDADE	3	1	7.1	14.3	14.3
5a PRIORIDADE	5	1	7.1	14.3	28.6
7a PRIORIDADE	7	2	14.3	28.6	57.1
PRIORIDADE NÃO DEFIN	11	3	21.4	42.9	100.0
.	.	7	50.0	Missing	
Total		14	100.0	100.0	
Valid cases	7	Missing cases	7		

P23G CAUSAS DE INST. - REFORMAS E PENSÕES

Value Label	Value	Frequency	Percent	Valid Percent	Cum Percent
3ª PRIORIDADE	3	1	7.1	33.3	33.3
6ª PRIORIDADE	6	1	7.1	33.3	66.7
8ª PRIORIDADE	8	1	7.1	33.3	100.0
.	.	11	78.6	Missing	
Total		14	100.0	100.0	
Valid cases	3	Missing cases	11		

P23H CAUSAS DE INSTABILIDADE - SEGURANÇA

Value Label	Value	Frequency	Percent	Valid Percent	Cum Percent
2ª PRIORIDADE	2	1	7.1	11.1	11.1
3ª PRIORIDADE	3	3	21.4	33.3	44.4
5ª PRIORIDADE	5	1	7.1	11.1	55.6
6ª PRIORIDADE	6	1	7.1	11.1	66.7
7ª PRIORIDADE	7	1	7.1	11.1	77.8
PRIORIDADE NÃO DEFIN	11	2	14.3	22.2	100.0
.	.	5	35.7	Missing	
Total		14	100.0	100.0	
Valid cases	9	Missing cases	5		

P23I CAUSAS DE INSTABILIDADE - OUTRAS

Value Label	Value	Frequency	Percent	Valid Percent	Cum Percent
2ª PRIORIDADE	2	1	7.1	33.3	33.3
3ª PRIORIDADE	3	1	7.1	33.3	66.7
PRIORIDADE NÃO DEFIN	11	1	7.1	33.3	100.0
.	.	11	78.6	Missing	
Total		14	100.0	100.0	
Valid cases	3	Missing cases	11		

P32A PROBLEMAS DA REGIÃO - SEGURANÇA

Value Label	Value	Frequency	Percent	Valid Percent	Cum Percent
1ª PRIORIDADE	1	3	21.4	27.3	27.3
2ª PRIORIDADE	2	1	7.1	9.1	36.4
3ª PRIORIDADE	3	1	7.1	9.1	45.5
6ª PRIORIDADE	6	1	7.1	9.1	54.5
PRIORIDADE NÃO DEFIN	11	5	35.7	45.5	100.0
.	.	3	21.4	Missing	
Total		14	100.0	100.0	
Valid cases	11	Missing cases	3		

328 PROBLEMAS DA REGIÃO - BENS DE CONSUMO

Value Label	Value	Frequency	Percent	Valid Percent	Cum Percent
1ª PRIORIDADE	1	5	35.7	35.7	35.7
2ª PRIORIDADE	2	2	14.3	14.3	50.0
3ª PRIORIDADE	3	1	7.1	7.1	57.1
PRIORIDADE NÃO DEFIN	11	6	42.9	42.9	100.0
		Total	14	100.0	100.0
Valid cases	14	Missing cases	0		

32C PROBLEMAS DA REGIÃO - FACTORES DE PROD.

Value Label	Value	Frequency	Percent	Valid Percent	Cum Percent
1ª PRIORIDADE	1	1	7.1	9.1	9.1
2ª PRIORIDADE	2	1	7.1	9.1	18.2
3ª PRIORIDADE	3	2	14.3	18.2	36.4
4ª PRIORIDADE	4	2	14.3	18.2	54.5
5ª PRIORIDADE	5	1	7.1	9.1	63.6
PRIORIDADE NÃO DEFIN	11	4	28.6	36.4	100.0
.	.	3	21.4	Missing	
		Total	14	100.0	100.0
Valid cases	11	Missing cases	3		

32D PROBLEMAS DA REGIÃO - TRANSPORTES

Value Label	Value	Frequency	Percent	Valid Percent	Cum Percent
1ª PRIORIDADE	1	1	7.1	8.3	8.3
2ª PRIORIDADE	2	1	7.1	8.3	16.7
3ª PRIORIDADE	3	2	14.3	16.7	33.3
4ª PRIORIDADE	4	3	21.4	25.0	58.3
5ª PRIORIDADE	5	1	7.1	8.3	66.7
PRIORIDADE NÃO DEFIN	11	4	28.6	33.3	100.0
.	.	2	14.3	Missing	
		Total	14	100.0	100.0
Valid cases	12	Missing cases	2		

P32E PROBLEMAS DA REGIÃO - COMÉRCIO ILEGAL

Value Label	Value	Frequency	Percent	Valid Percent	Cum Percent
1ª PRIORIDADE	1	1	7.1	12.5	12.5
2ª PRIORIDADE	2	2	14.3	25.0	37.5
4ª PRIORIDADE	4	1	7.1	12.5	50.0
5ª PRIORIDADE	5	1	7.1	12.5	62.5
PRIORIDADE NÃO DEFIN	11	3	21.4	37.5	100.0
	.	6	42.9	Missing	
		Total	14	100.0	
Valid cases	8	Missing cases	6		

P32F PROBLEMAS DA REGIÃO - DESEMPREGO

Value Label	Value	Frequency	Percent	Valid Percent	Cum Percent
3ª PRIORIDADE	3	1	7.1	25.0	25.0
4ª PRIORIDADE	4	1	7.1	25.0	50.0
5ª PRIORIDADE	5	1	7.1	25.0	75.0
PRIORIDADE NÃO DEFIN	11	1	7.1	25.0	100.0
	.	10	71.4	Missing	
		Total	14	100.0	
Valid cases	4	Missing cases	10		

P32G PROBLEMAS DA REGIÃO - OUTROS

Value Label	Value	Frequency	Percent	Valid Percent	Cum Percent
2ª PRIORIDADE	2	1	7.1	25.0	25.0
3ª PRIORIDADE	3	1	7.1	25.0	50.0
PRIORIDADE NÃO DEFIN	11	2	14.3	50.0	100.0
	.	10	71.4	Missing	
		Total	14	100.0	
Valid cases	4	Missing cases	10		

PROCESS IF (TESTE13 NE 1).
 DESC VAR P13AX TO P13GX /STAT 1 12.
 Number of Valid Observations (Listwise) = 13.00



Variable	Mean	Sum	N	Label
P13AX	4.31	56.00	13	
P13BX	4.15	54.00	13	
P13CX	5.23	68.00	13	
P13DX	4.38	57.00	13	
P13EX	3.31	43.00	13	
P13FX	2.85	37.00	13	
P13GX	1.00	13.00	13	

PROCESS IF (TESTE23 NE 1).
 DESC VAR P23AX TO P23IX /STAT 1 12.
 Number of Valid Observations (Listwise) = 13.00

Variable	Mean	Sum	N	Label
P23AX	7.08	92.00	13	
P23BX	3.54	46.00	13	
P23CX	3.38	44.00	13	
P23DX	3.77	49.00	13	
P23EX	4.69	61.00	13	
P23FX	2.54	33.00	13	
P23GX	1.00	13.00	13	
P23HX	3.92	51.00	13	
P23IX	1.54	20.00	13	

PROCESS IF (TESTE32 NE 1).
 DESC VAR P32AX TO P32GX /STAT 1 12.
 Number of Valid Observations (Listwise) = 14.00

Variable	Mean	Sum	N	Label
P32AX	3.86	54.00	14	
P32BX	5.43	76.00	14	
P32CX	3.57	50.00	14	
P32DX	3.86	54.00	14	
P32EX	2.71	38.00	14	
P32FX	1.14	16.00	14	
P32GX	1.36	19.00	14	

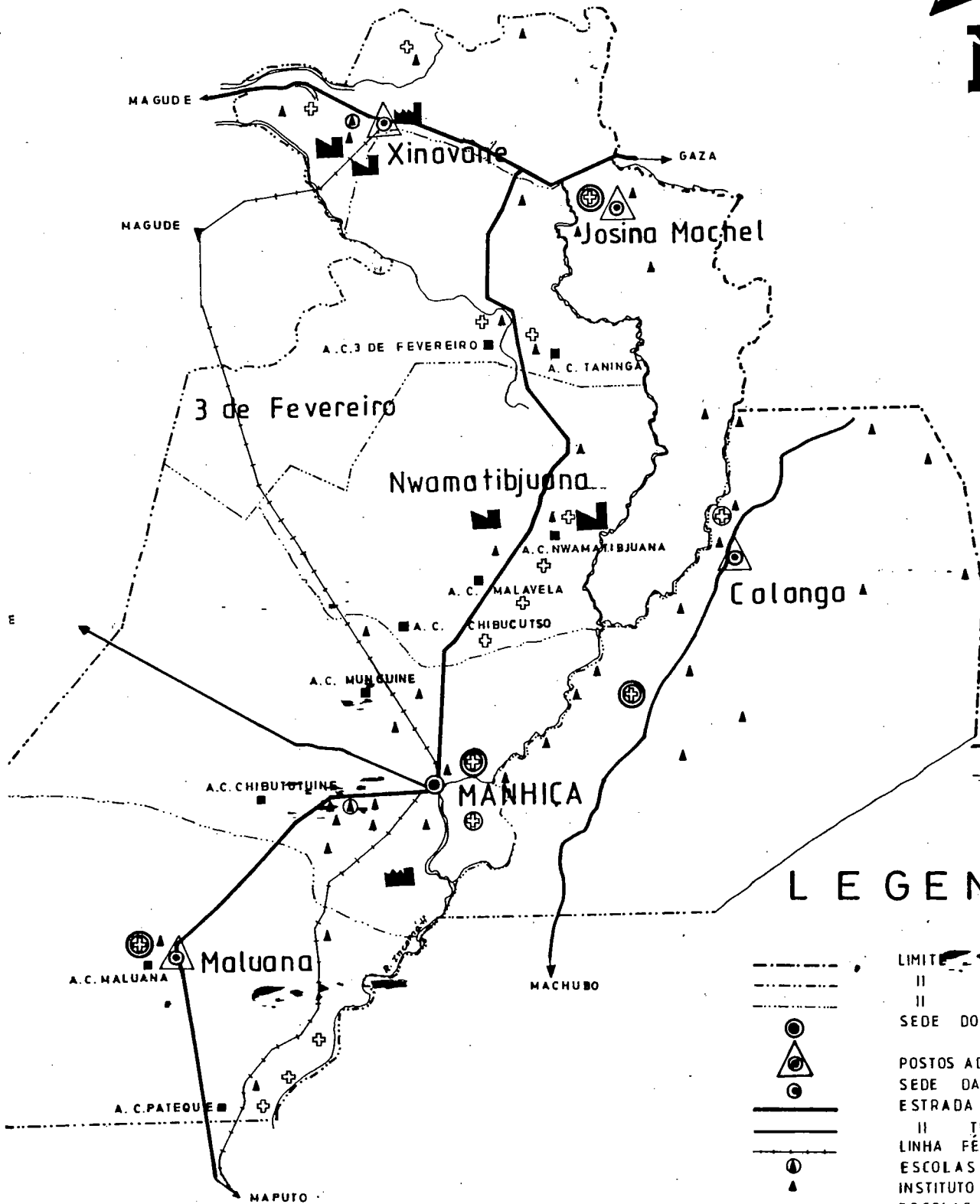
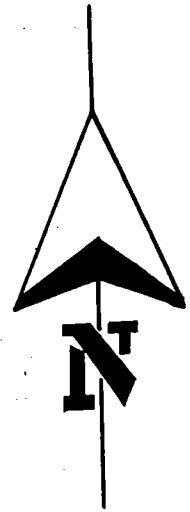

LEGENDA

- LIMITE DA PROVINCIA
- - - DO DISTRITO
- - - DAS LOCALIDADES
- SEDE DO DISTRITO
- △ POSTOS ADMINISTRATIVOS
- SEDE DAS LOCALIDADES
- ESTRADA ALCATROADA
- II TERRAPLANADA
- LINHA FERREA
- ESCOLAS SECUNDARIAS
- △ INSTITUTO MÉDIO PEDAGÓGICO
- △ ESCOLAS PRIMARIAS
- ALDEIAS COMUNAIS
- ⊕ CENTRO DE SAÚDE
- ⊕ POSTO DE SAÚDE
- FÁBRICAS
- ~ RIOS

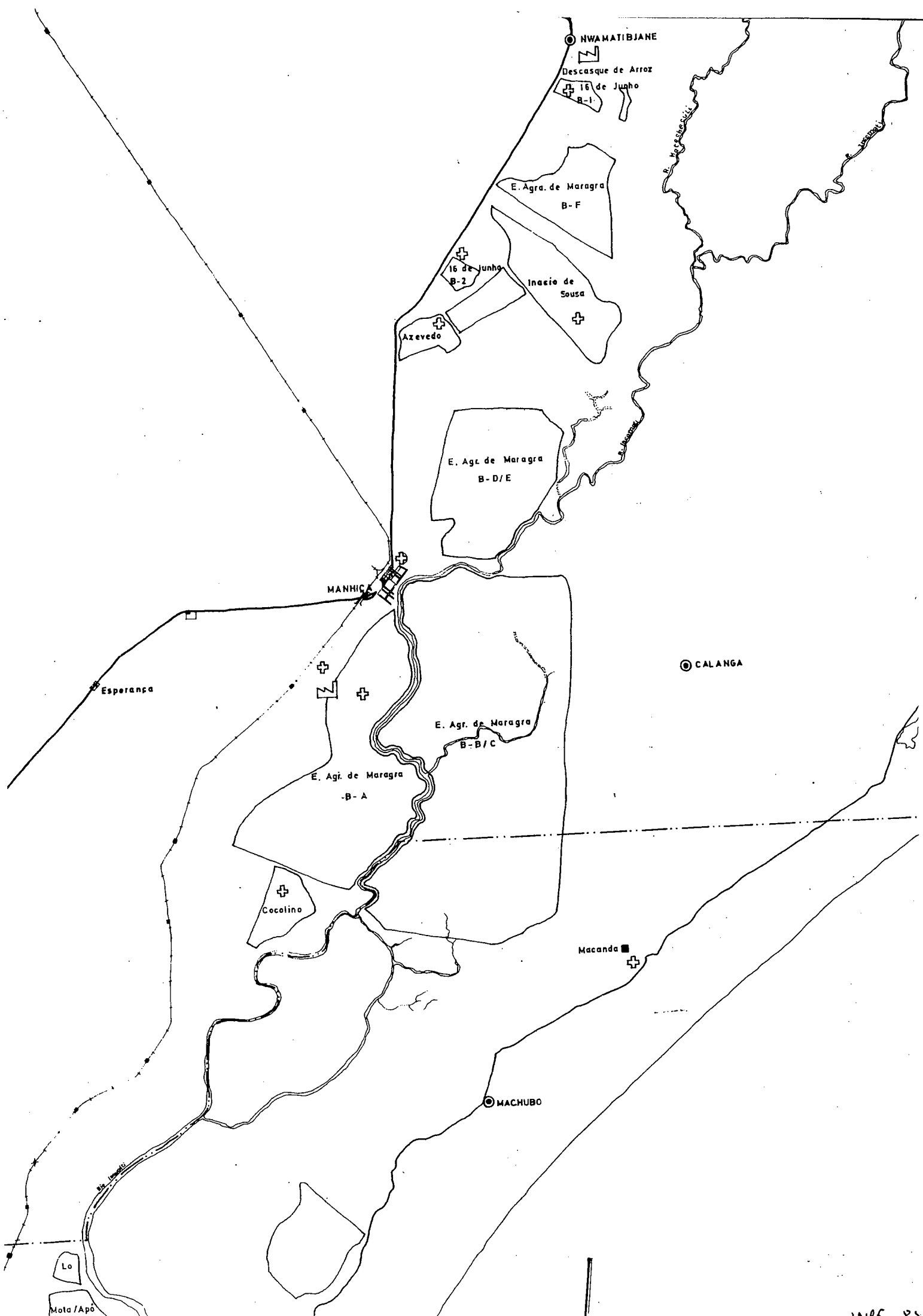

NWAMATIBJANE

Descasque de Arroz

16 de Junho B-1

E. Agr. de Maragra B-F

16 de Junho B-2

Inacio de Sousa

Azevedo

E. Agr. de Maragra B-D/E

MANHICA

CALANGA

Esperanca

E. Agr. de Maragra B-B/C

E. Agr. de Maragra -B-A

Cocalino

Macanda

MACHUBO

Lo

Mota/Apo







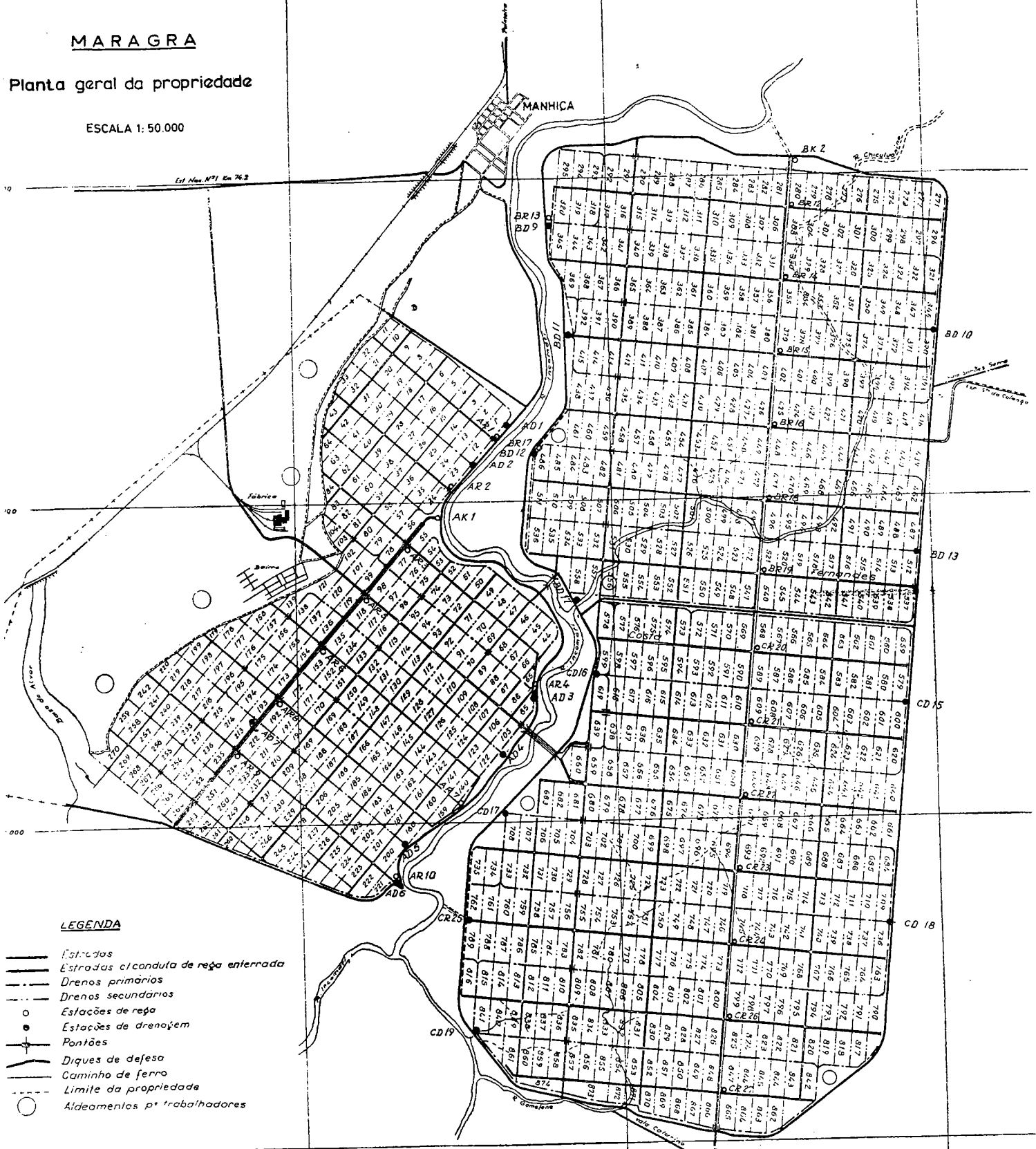



MARAGRA

Planta geral da propriedade

ESCALA 1: 50.000



LEGENDA

-  Estradas
-  Estradas e conduta de água enterrada
-  Drenos primários
-  Drenos secundários
-  Estações de água
-  Pontões
-  Diques de defesa
-  Caminho de ferro
-  Limite da propriedade
-  Aldeamentos p. trabalhadores

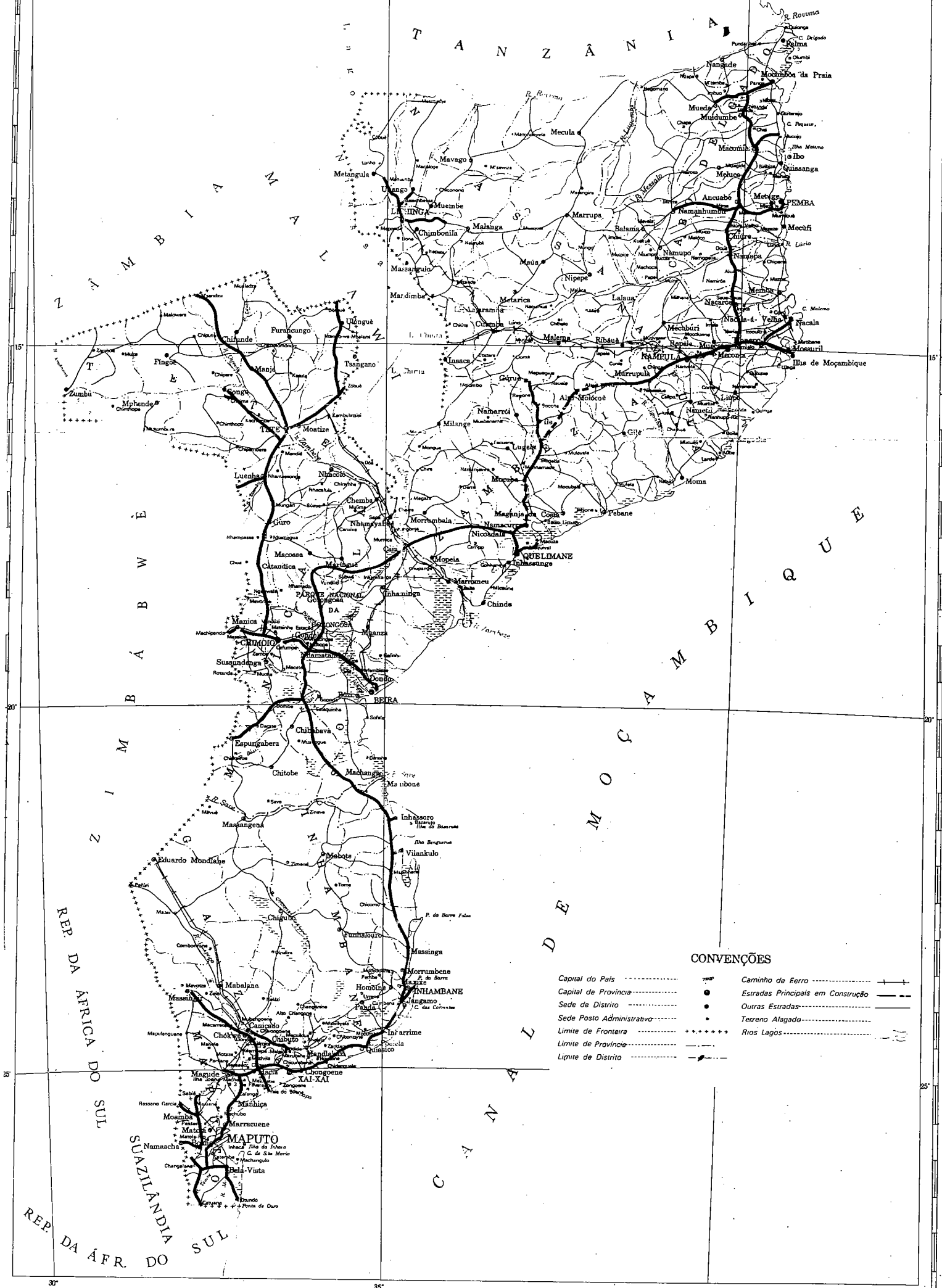

CONVENÇÕES

- Capital do País 7000
- Capital de Província ●
- Sede de Distrito ●
- Sede Posto Administrativo ●
- Limite de Fronteira + + + + +
- Limite de Província - - - - -
- Limite de Distrito - - - - -
- Caminho de Ferro —+—+—+—+—
- Estradas Principais em Construção —+—+—+—+—
- Outras Estradas —+—+—+—+—
- Terreno Alagado —+—+—+—+—
- Rios Lagos —+—+—+—+—

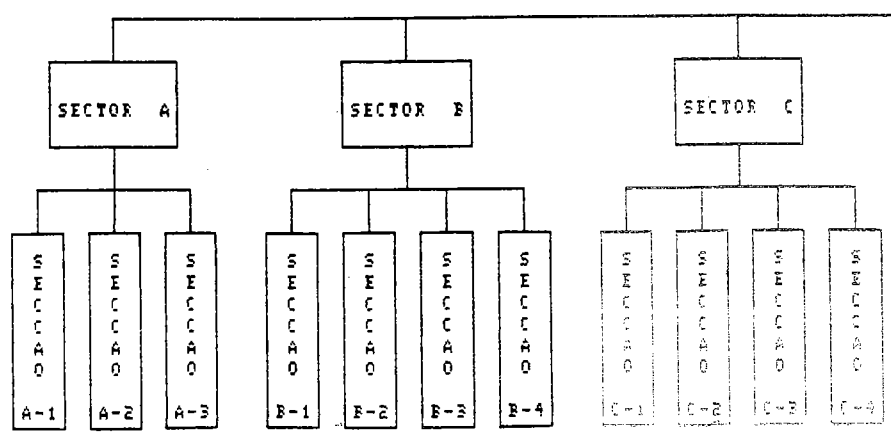
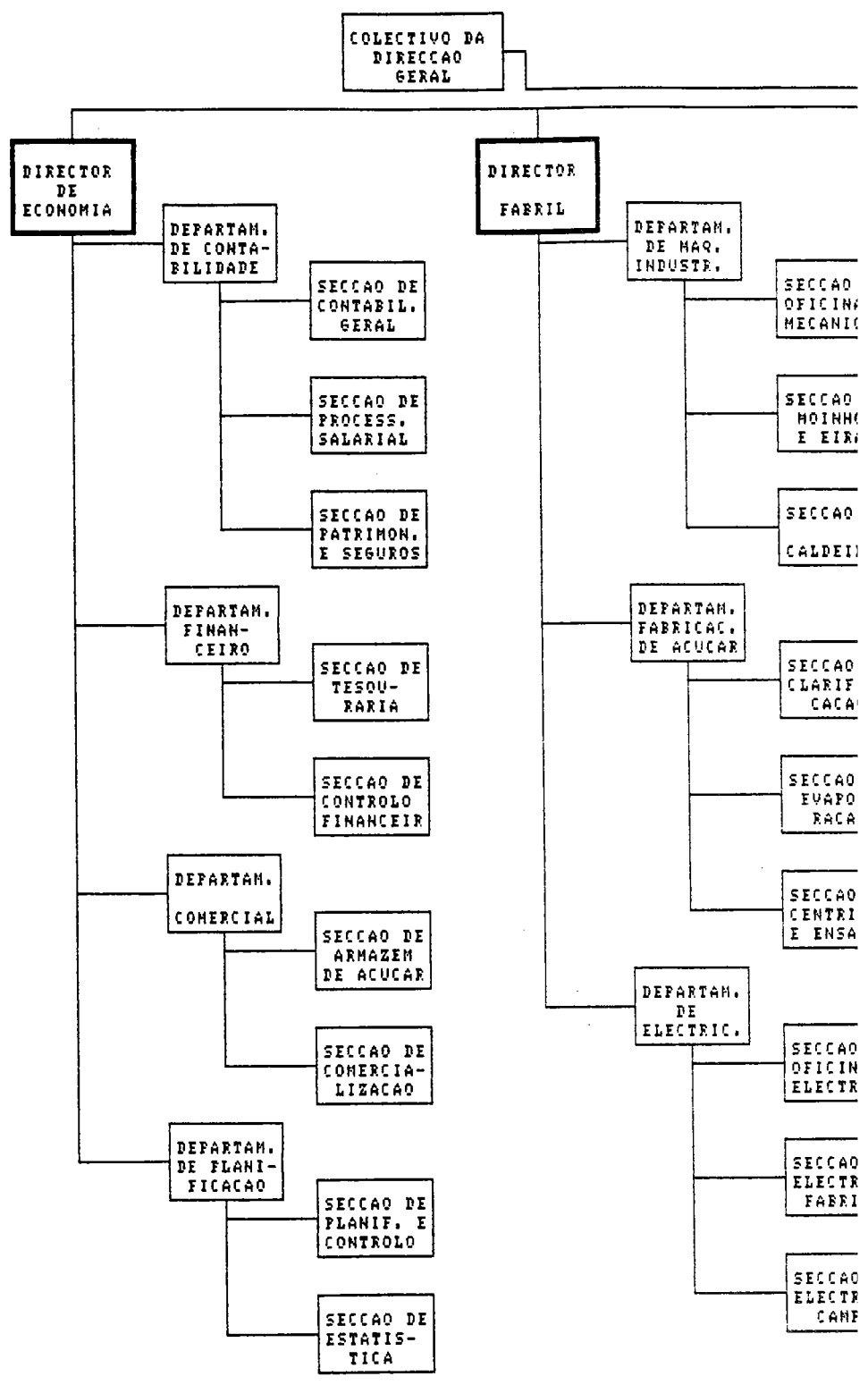

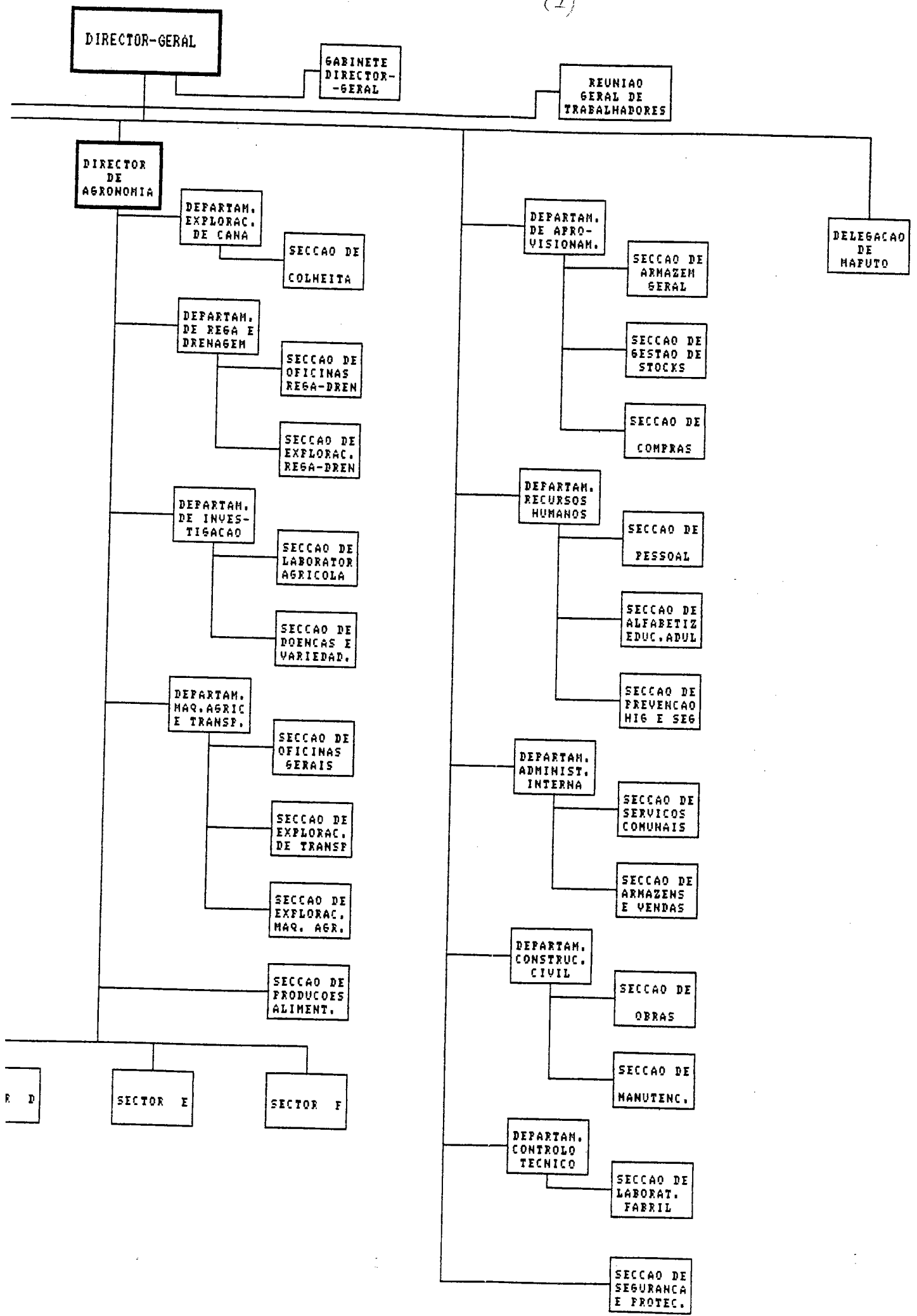

DIRECTOR-GERAL

GABINETE DIRECTOR-GERAL

REUNIAO GERAL DE TRABALHADORES

DIRECTOR DE AGRONOMIA

DEPARTAM. EXPLORAC. DE CANA

SECCAO DE COLHEITA

DEPARTAM. DE REGA E DRENAGEM

SECCAO DE OFICINAS REGA-DREN

SECCAO DE EXPLORAC. REGA-DREN

DEPARTAM. DE INVESTIGACAO

SECCAO DE LABORATOR AGRICOLA

SECCAO DE DOENCAS E VARIEDAD.

DEPARTAM. MAQ. AGRIC. E TRANSP.

SECCAO DE OFICINAS GERAIS

SECCAO DE EXPLORAC. DE TRANSP.

SECCAO DE EXPLORAC. MAQ. AGR.

SECCAO DE PRODUCOES ALIMENT.

R. D.

SECTOR E

SECTOR F

DEPARTAM. DE APROVISIONAM.

SECCAO DE ARMAZEN GERAL

SECCAO DE GESTAO DE STOCKS

SECCAO DE COMPRAS

DEPARTAM. RECURSOS HUMANOS

SECCAO DE PESSOAL

SECCAO DE ALFABETIZ EDUC. ADUL

SECCAO DE PREVENCAO HIG E SEG

DEPARTAM. ADMINIST. INTERNA

SECCAO DE SERVICOS COMUNAIS

SECCAO DE ARMAZENS E VENDAS

DEPARTAM. CONSTRUC. CIVIL

SECCAO DE OBRAS

SECCAO DE MANUTENC.

DEPARTAM. CONTROLO TECNICO

SECCAO DE LABORAT. FABRIL

SECCAO DE SEGURANCA E PROTEC.

DELEGACAO DE MAPUTO

organigrama da maragra

